

# ROTHENBERGER

pipetool technologies at work

## KATALOG

 2015





## Dobrodošli u ROTHENBERGER!

### Dobrodošli u svet alata za cevne instalacije

Više od 65 godina Rothenberger proizvodi visoko kvalitetne i tehnički sofisticirane alate i mašine za cevne instalacije. Sa proizvodnom paletom sa više od 6,000 proizvoda nudimo širok i raznovrstan asortiman profesionalnih alata. Ovo nam omogućava da našim instalaterima obezbedimo sve na jednom mestu - „One-stop-shoppig“.

Naš cilj je da podržimo naše korisnike i pojednostavimo njihov svakodnevni profesionalni rad, omogućujući im da ostvare optimalne rezultate u najkraćem mogućem vremenu. Sopstveni nivo proizvodnje veći od 60% naglašava naše visoke zahteve po pitanju kvaliteta i usavršavanja proizvoda. Vlastito istraživanje i razvoj na više lokacija i sertifikovani menadžment upravljanja kvalitetom, garantuju dosledan i visok kvalitet

proizvoda. To je potvrđeno i sa više od 200 patenata i robnih marki koji takođe naglašavaju Rothenbergerovu inovativnost.

Biti blizu naših klijenata i partnera je važno za nas. Više od 500 naših saradnika po celome svetu su svakodnevno na raspolaganju našim klijentima, pružajući im neophodne stručne savete i podršku. U tu su svrhu naravno uključene i demonstracije rada proizvoda na licu mesta. Individualno školovanje i treninzi se savršeno nadopunjuju. Obuku za trgovce, instalatere i naše saradnike redovno izvode obučeni stručnjaci u našem TEC centru. Pored individualnih obuka za različite proizvode, izvode se i tematski kursevi iz pojedinih oblasti rada radi boljeg upoznavanja i razumevanja programa

# Sadržaj

# Primena

Strana

Instalacije					Sečenje	4
					RODIA® dijamantsko bušenje	7
					Savijanje	10
					Povezivanje	11
Servis & Održavanje					Ispitivanje & Detekcija curenja	28
					Zaleđivanje	30
					Inspekcija & Lociranje	31
					Ispiranje & Čišćenje cevi	36
ROWELD®					ROWELD® varenje plastičnih cevi	44
Klimatizacija & Hlađenje					Hlađenje & Klimatizacija	46
Standardni alati					Standardni alati	50

# SEČENJE

## Manuelno sečenje plastičnih i Al-pex cevi

### ROCUT®

#### Makaze za sečenje plastičnih cevi do DN75

Za precizno sečenje cevi od PP, PE, PEX, PB i PVDF do DN75

- Minimalno naprezanje tokom sečenja
- Precizno sečenje pod pravim uglom
- Sečenje bez deformacije cevi
- Precizno prenošenje sile i vođenja sečenja



- Automatsko, kontrolisano otvaranje oštrice pritiskom na dugme
- Pouzdan prihvata preko gumirane drške
- Zaključavanje drški makaza u transportnom položaju



Nove, optimizirane oštrice makaza



ROCUT® TC 42  
do do DN42  
No. 52000



ROCUT® TC 63  
do DN 63  
No. 52030



ROCUT® TC 50  
do DN 50  
No. 52010



ROCUT® TC 75  
do DN 75  
No. 52015

	Cena €	Cena € sa PDV
ROCUT® TC 42 Professional No. 52000	<b>42,25</b>	<b>50,70</b>
ROCUT® TC 50 Professional No. 52010	<b>56,65</b>	<b>67,98</b>

	Cena €	Cena € sa PDV
ROCUT® TC 63 Professional No. 52030	<b>66,95</b>	<b>80,34</b>
ROCUT® TC 75 Professional No. 52015	<b>144,15</b>	<b>172,98</b>

### TUBE CUTTER 67 / 125 PL Automatik

#### Sekač cevi sa teleskopskom račnom DN6-125

- Za precizno sečenje cevi od PP, PE, PEX, PB i PVDF, kao i za bešumne odvodne cevi
- Aluminijska monoblok konstrukcija pruža veliku stabilnost



No. 70032

	Cena €	Cena € sa PDV
TUBE CUTTER 67 PL No. 70031	<b>76,25</b>	<b>91,50</b>
TUBE CUTTER 125 PL No. 70032	<b>140,05</b>	<b>168,06</b>

### PLASTICUT PVC

#### Za brzo i uredno sečenje PVC cevi pod pravim uglom

- Brzo sečenje: sa svega nekoliko okreta zavšava se sečenje
- Mala težina, idealno za kutiju sa alatima

Bez deformacije cevi!

	Cena €	Cena € sa PDV
PLASTICUT PVC, Ø 32 mm No. 59035	<b>20,55</b>	<b>24,66</b>
PLASTICUT PVC, Ø 40 mm No. 59042	<b>20,55</b>	<b>24,66</b>
PLASTICUT PVC, Ø 50 mm No. 59050	<b>20,55</b>	<b>24,66</b>

## Manuelno sečenje metalnih cevi

## INOX TUBE CUTTER

Sekač cevi sa teleskopskom račnom za precizno sečenje inox cevi DN10-60

- Brzo podešavanje teleskopske račne, automatsko oslobađanje preko opruge



Cena €    Cena € sa PDV

INOX TUBE CUTTER No. 70340	<b>91,65</b>	<b>109,98</b>
Rezervni nož No. 70341	<b>15,45</b>	<b>18,54</b>

## Automatski sekač cevi

Teleskopski sekač cevi DN6-67

- Za sečenje cevi od bakra, aluminijuma, tankozidnih čeličnih cevi, kao i za sečenje izolovanih cevi
- Integrisan skidač oštih ivica i rezervni nož
- Monoblok izvedba



Cena €    Cena € sa PDV

Automatski sekač cevi Gr.1 No. 70030	<b>76,25</b>	<b>91,50</b>
---	--------------	--------------

## SUPER 2"

Sekač čeličnih cevi DN10-60

- Široki oslonački valjci za sigurno vođenje noža po cevi
- Jednostavna kontrola i podešavanje sile sečenja



Cena €    Cena € sa PDV

SUPER 2" No. 70045	<b>79,35</b>	<b>95,22</b>
-----------------------	--------------	--------------

## TUBE CUTTER 35

INOX TUBE CUTTER 35 PRO

Pouzdan sekač za precizno sečenje cevi od bakra, aluminijuma, mesinga, tankozidnih čeličnih cevi i i inoxa DN6-35

- Sa uključenim rezervnim nožem!



No. 70070

Cena €    Cena € sa PDV

TUBE CUTTER 35 DURAMAG® No. 70027	<b>31,95</b>	<b>38,34</b>
INOX TUBE CUTTER 42 PRO No. 70070	<b>54,55</b>	<b>65,46</b>

## MINICUT I PRO / MINICUT 2000

Sekač bakarnih cevi DN3-22

- Za sečenje cevi od bakra, mesinga, aluminijuma i tankozidnih čeličnih cevi
- Kompaktna izvedba sa malim radnim radiusom, 38 mm (1.1/2") sa I PRO ili 42 mm (1.5/8") sa II PRO, omogućava rad na teško pristupačnim mestima



No. 70401



No. 70402

Cena €    Cena € sa PDV

MINICUT I PRO, Ø 3 - 16 mm No. 70401	<b>11,85</b>	<b>14,22</b>
MINICUT 2000, Ø 3 - 22 mm No. 70402	<b>13,35</b>	<b>16,02</b>

## TUBE CUTTER 30 PRO

Sekač cevi 3-30 mm

- Za sečenje cevi od bakra, mesinga, aluminijuma i tankozidnih čeličnih cevi
- Dva oslonačka valjka
- Rezervni nož i rasklopivi skidač oštih ivica



Cena €    Cena € sa PDV

TUBE CUTTER 30 PRO No. 71019	<b>15,45</b>	<b>18,54</b>
---------------------------------	--------------	--------------

# SEČENJE

## Uklanjanje oštih ivica / električno sečenje

### ROTIGER VARIO Electronic

#### Testera za cevi

- Posebna lančasta stega omogućava sečenje pod pravim uglom na svim tipovima cevi
- Idealno za sečenje iz ruke: drveta (sa ekserima), čelika, inoxa, livenog gvožđa, čeličnih ploča, metalnih cevi i profila, plastike i građevinskih materijala
- Pogodna za rad „iznad glave“ i za sečenje na nepristupačnim mestima



Lančasta stega do 6"



#### Tehnički podaci:

Snaga: 1500W  
 Brzina: 0-2200 o/min  
 Težina: 4.3 kg  
 Hod: 26 mm  
 Dimenzije: 491 x 94 x 108 mm

Prihvati listova testere: univerzalan, U-prihvati i za posebne testere za cevi

Set sadrži: Electronic ROTIGER VARIO, lančastu stegu, 5 x HSS Bi-Metal testera, plastičan kofer

No.	Izvedba	Cena €	Cena € sa PDV
050306	ROTIGER VARIO E. plastičan kofer, 220V	469,65	563,58

### ROTIGER UNIVERSAL VARIO

#### Univerzalna električna testera za profesionalnu upotrebu kod sanitarnih i grejnih instalacija ili popravki

- POWER FEED SYSTEM za ujednačenu brzinu sečenja (pri praznom hodu, kao i pri opterećenju), manje habanje lista testere i duži radni vek motora
- Idealno za sečenje iz ruke: drveta (sa ekserima), čelika, inoxa, livenog gvožđa, čeličnih ploča
- Sa kontinualnim podešavanjem brzine, savršen je za upotrebu kod različitih materijala



Rad na nepristupačnim mestima



#### Tehnički podaci:

Snaga: 1600W  
 Brzina: 1000-2800 o/min  
 Težina: 3.7 kg  
 Hod: 26 mm  
 Dimenzije: 440 x 120 x 80 mm

Prihvati listova testere: univerzalan

Set sadrži: ROTIGER UNIVERSAL VARIO, 5 x HSS Bi-Metal testera, plastičan kofer

No.	Izvedba	Cena €	Cena € sa PDV
050301	ROTIGER UNIVERSAL V. plastičan kofer, 220V	336,95	404,34

## UNIVERZALNI HSS bimetalni listovi testera

Za standardan 1/2" prihvat, pogodne takođe za Flex, Bosch, B&D, Skil, Hitachi, Makita, Ridgid, Roller i Rems



No.	Materijal koji seče	D x Š x debljina mm	Zuba po inču	Prihvati	Opis	RG	Cena €	Cena € sa PDV
86.5783		100 x 20 x 0,9	24	L	S 522 AF	1	15,45	18,54
86.5784		150 x 20 x 0,9	24	L	S 922 AF	1	17,55	21,06
86.5785		150 x 20 x 0,9	18	L	S 922 EF	1	12,35	14,82
86.5786		150 x 20 x 0,9	14	L	S 922 BF	1	12,35	14,82
86.5787		200 x 20 x 0,9	18	L	S 1022 EF	1	20,55	24,66
86.5788		200 x 20 x 0,9	14	L	S 1022 BF	1	17,55	21,06
86.5789		300 x 20 x 0,9	10-14	L	S 1222 VF	1	20,55	24,66
86.5781		150 x 20 x 1,25	6	L	S 611 DF	1	14,45	17,34
86.5782		300 x 20 x 1,25	6	L	S 1411 DF	1	22,65	27,18
86.5790		150 x 22 x 1,6	8-10	L	S 920 CF	1	26,75	32,10
86.5791		200 x 22 x 1,6	8-10	L	S 1120 CF	1	36,05	43,26
86.5793		225 x 20 x 1,5	30	L	S 1130 RF	1	47,35	56,82

\*5 kom u plastičnom pakovanju (min. količina)

# UKLANJANJE OŠTRIH UNUTRAŠNJIH I SPOLJAŠNJIH IVICA

## Ručno bušenje / dijamantske krune

### Univerzalni alat za uklanjanje unutrašnjih i spoljašnjih oštrih ivica, adapteri I i II Brzo i jednostavno uklanjanje oštrih ivica Ø 4-54 mm (1/8 - 2 ")

Za cevi od čelika, ugljeničnog čelika, bakara i inoxa. Adapter u dve veličine za korišćenje alata sa šrafilicom ili bušilicom

- Jednostavno rešenje za uklanjanje oštrih ivica
- Velika ušteda vremena
- Precizno, bez oštrih ivica i bez napora, u kombinaciji sa adapterom
- Najbolje uklanjanje oštrih ivica pri nižim brojevima obrtaja



No. 1500000237



No. 1500000236



No. 11044

No. 11045



**Najbolji rezultati se postižu pri nižem broju obrtaja**

	Cena €	Cena € sa PDV
Alat za uklanjanje oštrih ivica, DN6-35 No. 1500000237	<b>46,35</b>	<b>55,62</b>
Adapter I za 1500000237 No. 11044	<b>47,35</b>	<b>56,82</b>

	Cena €	Cena € sa PDV
Alat za uklanjanje oštrih ivica, DN10-54 No. 1500000236	<b>60,75</b>	<b>72,90</b>
Adapter II za 1500000236 No. 11045	<b>65,95</b>	<b>79,14</b>

### GALVANO SET Za bušenje pločica DN6-83

Efikasno rešenje za bušenje pločica. Uz pomoć vodice, bušenje se može ostvariti tačno i precizno. Optimalni rezultati bušenja se ostvaruju korišćenjem adaptera za vodu, koji se već nalazi u setu.

- Vodica za centriranje i bušenje do DN43
- Adapter za vodu
- Galvano krunice sa 3-ugaonim prihvatom



	Cena €	Cena € sa PDV
Galvano set 6, 8, 10, 12 mm No. 19320	<b>154,45</b>	<b>185,34</b>
Vodica do DN43 No. FF35749	<b>23,65</b>	<b>28,38</b>
Vodica do DN83 No. FF35750	<b>40,15</b>	<b>48,18</b>

### Krone High Speed Plus Natural Stone Dijamantske krune za mokro bušenje za DN6-67 i ekstremno tvrde materijale

- Veoma jednostavno sečenje, dug radni vek 9 mm-skih reznih segmenata
- Prikladne za sve ROTHENBERGEROVE mašine



**Pogodan za RODIADRILL Ceramic/  
Ceramic ECO i 1400/1800 DWS!**

Neophodno korišćenje usisnog rotora pri suvom bušenju.

No.	Izvedba	Korisna dužina	Cena €	Cena € sa PDV
FF44660	Ø 62 mm (G 1/2")	300 mm	107,85	129,42
FF44680	Ø 82 mm (G 1/2")	"	128,45	154,14
FF44700	Ø 102 mm (G 1/2")	"	170,95	205,14
FF44730	Ø 132 mm (G 1/2")	"	202,95	243,54
FF44060	Ø 62 mm (1.1/4" UNC)	430 mm	115,45	138,54
FF44080	Ø 82 mm (1.1/4" UNC)	"	137,05	164,46
FF44100	Ø 102 mm (1.1/4" UNC)	"	169,35	203,22
FF44130	Ø 132 mm (1.1/4" UNC)	"	199,85	239,82
FF44150	Ø 152 mm (1.1/4" UNC)	"	263,55	316,26
FF44180	Ø 182 mm (1.1/4" UNC)	"	316,15	379,38
FF44200	Ø 200 mm (1.1/4" UNC)	"	370,95	445,14
FF44250	Ø 250 mm (1.1/4" UNC)	"	464,25	557,10
FF44300	Ø 300 mm (1.1/4" UNC)	"	559,05	670,86

# RODIADRILL DIJAMANTSKO BUŠENJE

## Stacionarno i bušenje iz ruke / Dijamantske krune

### RODIACUT® 170 PRO C / 170 PRO D

Mašine za bušenje sa kombinovanom (anker/vakuum) ili klasičnom (anker) veznom pločom, za DN10-170 (200)

- Klizna ploča može da se koristi sa RODIACUT 270 PRO i 400 PRO
- Podešavanje ugla bušenja od -15° do +45°, sa korakom od 2.5°
- Brzo određivanje centra bušenja (samo kod kombinovane ploče)
- Bušenje iz ruke kroz ciglu do DN200

82 mm    102 mm    132 mm



RODIACUT® 170 PRO D  
sa 3 krune  
No. 19076

RODIACUT® 170 PRO C  
sa 3 krune  
No. 19073

Obim isporuke (FF34170/FF34171): postolje RODIACUT 170 PRO D ili 170 PRO C, motor RODIADRILL 1800 DWS, ključevi veličina 19/24/36/41, inbus ključ 6 mm, crevo za vodu (No.FF35302), set za ankerisanje (FF35120), bakarni prsten 5/4" (No.FF35190), uputstvo za rukovanje: RODIADRILL 1800 DWS (No.90704), RODIACUT 170 – 400 (No.90726), futrola za alat (No.FF70001)

	Cena €	Cena € sa PDV
RODIACUT® 170 PRO D No. FF34170	<b>2.059,95</b>	<b>2.471,94</b>
RODIACUT® 170 PRO D, sa 3 krune No. 19076	<b>2.377,95</b>	<b>2.853,54</b>
RODIACUT® 170 PRO C No. FF34171	<b>2.265,95</b>	<b>2.719,14</b>
RODIACUT® 170 PRO C, sa 3 krune No. 19073	<b>2.506,95</b>	<b>3.008,34</b>

Klizne ploče prikladne za sva  
RODIADRILL PRO postolja  
i vodice

Stabilan rad uz male vibracije,  
jednostavna upotreba, modularni  
dizajn

**4 primene  
jednog uređaja**

Gumeni transportni točkovi

Brži lakši transport do gradilišta  
(samo kod kombinovane ploče)



### RODIACUT® PRO 130

Mašina za bušenje sa klasičnom (anker) veznom pločom, za DN10-162 (200)

- 4 rolnice za vođenje obezbeđuju male vibracije pri bušenju
- Poluga za pomeranje može da se demontira bez alata
- Transportna drška
- Samo 7,2 kg



Ploča za ankerisanje:  
Male dimenzije za  
veoma uske prostore

Obim isporuke (No.100000089): postolje RODIACUT 130 PRO, motor RODIADRILL 1800 DWS, ključevi veličina 19/24/36/41, crevo za vodu (No.FF35302), set za ankerisanje (FF35120), bakarni prsten 5/4" (No.FF35190), uputstvo za rukovanje: RODIADRILL 1800 DWS (No.90704), RODIACUT 130 PRO (No.1300000155), futrola za alat (No.FF70001)

	Cena €	Cena € sa PDV
Set sa RODIADRILL 1800 DWS No. 100000089	<b>1.897,25</b>	<b>2.276,70</b>
Set sa RODIADRILL 1400 DWS No. 100000092	<b>1.700,55</b>	<b>2.040,66</b>

### RODIACUT® 270 PRO D / 400 PRO D

Mašine za bušenje sa klasičnom (anker) veznom pločom, za DN32-400

- Klizna ploča može da se koristi sa RODIACUT 130, 170 i 400 PRO
- Podešavanje ugla bušenja od -15° do +45°, sa korakom od 2.5°

Podešavanje ugla bušenja  
od -15° do +45°, sa korakom  
od 2.5°



Obim isporuke RODIACUT 270 PRO C: postolje RODIACUT 270 PRO D, motor RODIADRILL 2400 PD-E, ključevi veličina 19/24/36/41, crevo za vodu (No.FF35302), set za ankerisanje (FF35120), bakarni prsten 5/4" (No.FF35190), uputstvo za rukovanje: RODIADRILL 2400 PD-E (No.90705), RODIACUT 170 – 400 (No.90726), futrola za alat (No.FF70001)

	Cena €	Cena € sa PDV
RODIACUT® 270 PRO D komplet No. FF34270	<b>2.698,55</b>	<b>3.238,26</b>
RODIACUT® 400 PRO D komplet No. FF34300	<b>3.810,95</b>	<b>4.573,14</b>



### Space Welding

Proces hladnog zavarivanja u skladu sa najnovijim tehnologijama spajanja materijala: Korišćenje celog dijamantskog segmenta, nepostojanje neutralne zone omogućuje ekonomičniji rad

#### SPACE WELDING

Mokro i suvo bušenje sa novom tehnologijom

- Savremene i efikasne krune DURAMANT PRO i SPEED STAR DX se proizvode po najnovijim tehnologijama spajanja materijala
- Hladno zavarivanje „Space welding“ garantuje optimalno iskorišćenje kompletnog dijamantskog segmenta, nepostojanje neutralne zone (zona na segmentima gde nema dijamantskih elemenata) omogućuje ekonomičniji rad
- Radni vek i do 20% duži u odnosu na krune čiji su segmenti laserski zavareni ili zalemljeni

### PRISMACUT





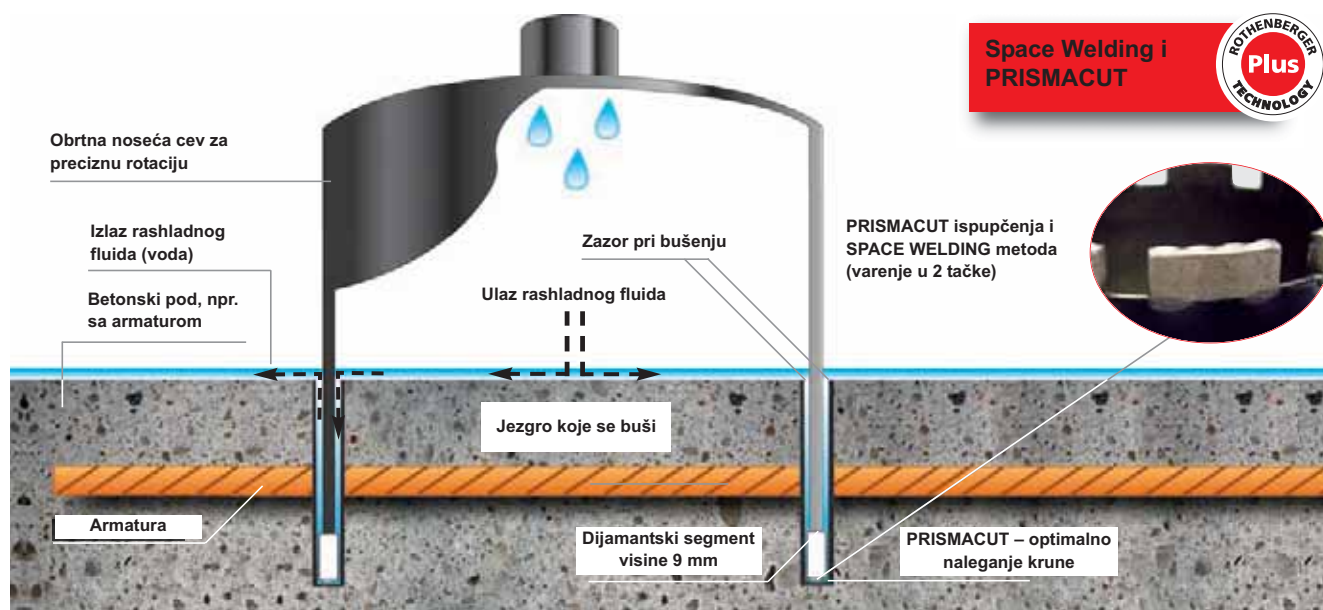

Četiri mala ispučenja na dijamantskim segmentima poboljšavaju bušenje i istovremeno obezbeđuju optimalno hlađenje vodom

#### PRISMACUT

- Precizno pozicioniranje segmenta pruža optimalan zazor i odličnu brzinu rezanja
- PRISMACUT ispučenja karakterišu se boljim ponašanjem mašine u radu i očuvanošću dijamantskih segmenata
- PRISMACUT garantuje bolje hlađenje dijamantskih segmenata
- 15% brže sečenje armature



### Koja krune za koji materijal?

Tip krune Primena	Pločice	Granit	Mermer	Klinker	Cigla	Porobeton	Asfalt	Armirani beton	Povezi- vanje segmenta
High Speed Plus Natural Stone 	●●●	●●●	●●●	●●	●	●		●●●	Lemljenje 
DX-High Speed Plus +DURAMANT PRO 	●	●	●	●●●	●●●	●●●	●	●●●	Hladno za- varivanje 
SPEED STAR DX 	●●	●●	●●	●●●	●●●	●●●	●●	●●●	Hladno za- varivanje 

odgovara ● veoma odgovara ●● idealno odgovara ●●●

# SAVIJANJE

## Električno / ručno

### ROBEND® 3000 set

Prenosan i robusan alat za hladno savijanje do 180°, DN12-28

- Brz povrat investicije kroz uštede u fitinzima, materijalu za lemljenje i energiji
- Univerzalna primena: U-lukovi, S-lukovi i spojnički segmenti, mogući u svim dimenzijama

- Zadržavaju oblik i ostaju stabilni: segmenti za savijanje izrađeni od visko kvalitetnog aluminijuma
- Viskoki kvalitet, precizan i jednostavan za upotrebu
- Savijanje bez deformacija ili nabora zahvaljujući malom trenju
- Snaga motora 1010 W

Podešavanje ugla savijanja bez dodatnog alata

Brzo i precizno savijanje



Slika ROBEND® 3000 set



Specijalna ROLUB vođica

Savijanje bez deformacija i nabora zahvaljujući malom trenju

Automatsko zaustavljanje kada se dostigne zadati ugao savijanja

Brza serijska proizvodnja

Dodatna oprema: Tronožac

Cena € (No. 25748) 102,95 a cena € sa PDV 123,54

Set sadrži: Osnovnu mašinu 230 V (No.025740X), savijajuće segmente i vođice za odgovarajuće dimenzije, osovinicu vođice (No.25743) i plastičan kofer (25745)

Cena € Cena € sa PDV

	Cena €	Cena € sa PDV
Ø 12 - 15 - 18 - 22 mm set No. 025700X	<b>1.390,45</b>	<b>1.668,54</b>
Ø 15 - 18 - 22 mm set No. 025750X	<b>1.266,85</b>	<b>1.520,22</b>

	Cena €	Cena € sa PDV
Ø 12 - 15 - 18 - 22 - 28 mm set No. 025703X	<b>1.544,95</b>	<b>1.853,94</b>
Ø 15 - 18 - 22 - 28 mm set No. 025705X	<b>1.441,95</b>	<b>1.730,34</b>

### TUBE BENDER / TUBE BENDER MAXI setovi

Za precizno jednoručno savijanje do 90°, DN5-26

- Precizno savijanje u uskim prostorima
- Univerzalna primena: U-lukovi, S-lukovi i spojnički segmenti, mogući u svim dimenzijama
- Brza i jednostavna zamena savijajućih segmenata



Slika TUBE BENDER



Slika TUBE BENDER MAXI

Cena € Cena € sa PDV

TUBE BENDER set, Ø 5-6-8-10 mm No. 24131	<b>247,15</b>	<b>296,58</b>
TUBE BENDER set, Ø 6-8-10-12 mm No. 24132	<b>278,05</b>	<b>333,66</b>
TUBE BENDER set, Ø 8-10-12 mm No. 24133	<b>239,95</b>	<b>287,94</b>
TUBE BENDER MAXI set, Ø 12-15-18-22 mm No. 023020X	<b>164,75</b>	<b>197,70</b>
TUBE BENDER MAXI set, Ø 14-16-18-20-25 mm No. 023090X	<b>191,55</b>	<b>229,86</b>
TUBE BENDER MAXI set, Ø 14-16-18-20-26 mm No. 023091X	<b>191,55</b>	<b>229,86</b>

### ROBEND® H+W PLUS sets

Alat za hladno savijanje do 180°, DN8-22

- Precizno savijanje
- Zadržava se oblik i stabilnost pri savijanju
- Uz dodatnu dršku, moguće je dvoručno savijanje do DN18
- Eliminiraju se troškovi nabavke i skladištenja spojničkih lukova

ROLUB-Anti-block-System

Manje naprezanja zahvaljujući malom trenju i optimalnoj raspodeli spreja za savijanje



Slika ROBEND® H+W PLUS

Set sadrži: 2 poluge za savijanje preko stege, sprej za savijanje (No.25120), savijajući segmenti odgovarajućih dimenzija, kofer za max. 5 savijajućih segmenata

Cena € Cena € sa PDV

Ø 12 - 15 - 18 - 22 mm set No. 24500	<b>654,05</b>	<b>784,86</b>
Ø 15 - 18 - 22 mm set No. 24505	<b>556,15</b>	<b>667,38</b>

### ROTHENBERGER R-Sistem

Sa razvojem ROTHENBERGER R-Sistema, palete alata za instalacije bez fittinga, 1967 godine došlo je do revolucije u instalaterskoj tehnici i ona se i danas dalje kontinuirano razvija. Tada, kao i danas, sve je sadržano u ovom sistemu. Tehnologiju cevnih instalacija bez fittinga ROTHENBERGER je značajno unapredio i usavršio. Pored značajnih ušteta u materijalu i vremenu, ostvaruje se pouzdano povezivanje

### Uštete pri ekspaniranju

Proizvodnja preciznih spojeva i redukcija sa R-Sistemom ekspandera

<b>100% fitting</b>	
<b>50% spojničkih mesta</b>	
<b>50% materijal</b>	
<b>50% radno vreme*</b>	

Proširenje cevi  
 Nazivni prečnik  
 Širina (mm)  
 A

Redukcija  
 Pogodno za deformisane cevi

**ROLOCK EXPANDER Power Torque**  
 Duže drške – manja radna sila

### Uštete pri upotrebi izvlačača

Sistemska izvlačenje = R-Sistem: proizvodnja T-komada, takođe na već postavljenim cevima

<b>100% fitting</b>	
<b>67% spojničkih mesta</b>	
<b>67% materijal</b>	
<b>50% radno vreme*</b>	

Kukicu izvlačača postaviti u otvor cevi i nasloniti zvono izvlačača na cev

Pomoću račne okretati izvlačač na levu stranu, vodeći računa da je zvono izvlačača čvrsto na cevi

**Izvlačač**  
 Sigurno postavljanje i vođenje, za razvođe od 90°

### Uštete pri savijanju

Precizno savijanje sa alatima R-Sistema, moguće precizno savijanje do 180°

<b>100% fitting</b>	
<b>100% spojničkih mesta</b>	
<b>100% materijal</b>	
<b>50% radno vreme*</b>	

Standardni alat za savijanje

ROBEND sa ROLU-Sistemom

Oslanjanje u jednoj tački

Oslanjanje u dve tačke

**ROBEND® H+W PLUS**  
 Precizno savijanje cevi

\*U poređenju sa standardnim povezivanjem pomoću lemljenja i fittinga

# POVEZIVANJE

## Manuelno proširivanje

### ROLOCK EXPANDER Power Torque Za proširivanje i kalibraciju mekih i polutvrdih cevi DN8-42 (5/16"-1-3/4"), kao i za proizvodnju redukcija

- Izbacuju se troškovi nabavke i skladištenja fittinga
- Deformisane cevi se pretvaraju u fittinge, ušteda sredstava
- 50% se smanjuju troškovi rada, materijala, fittinga i energije
- Pouzdano povezivanje cevi prema DVGW standardima
- Robusan, lagan i otporan na habanje
- Fino podešavanje kapilarnog zazor
- EPT – mehanizam zaštićen od spoljašnjih nečistoća



„Know-how“ od pionira tehnologije proširivanja i vodećeg proizvođača ekspandera već više od 40 godina.

**Novo!**



\*Patent br.: DE102010035222B4

Set sadrži: EXPANDER ROLOCK Power Torque klešta (No.12400), glave ekspandera, alat za uklanjanje spoljašnjih i unutrašnjih oštih ivica (No.11006), kutija (No.24022)

	Cena €	Cena € sa PDV
Set, Ø 12 - 15 - 18 - 22 - 28 mm No. 12503	<b>473,75</b>	<b>568,50</b>
Set, Ø 10 - 12 - 6 - 22 - 28 mm No. 12505	<b>473,75</b>	<b>568,50</b>

	Cena €	Cena € sa PDV
Set, Ø 12 - 14 - 16 - 18 - 22 mm No. 12509	<b>453,15</b>	<b>543,78</b>
Set, Ø 12 - 15 - 18 - 22 mm No. 12500	<b>411,95</b>	<b>494,34</b>

### Glave ekspandera ROLOCK Za proizvodnju standardnih spojeva/mufova DN8-42 prema DVGW standardima

- 50% se smanjuju troškovi rada, materijala, fittinga i energije
- Dubina mufova odgovara DVGW standardima
- Vođenje obezbeđuje savršeno centriranje i ravnomerni kapilarni zazor
- Odgovara samo za ROLOCK klešta

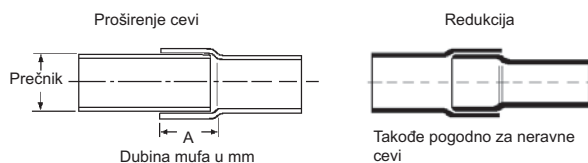

#### Posebno poboljšani segmenti

Robusni i sa dugim radnim vekom

#### Ispust na kraju segmenata

Omogućava rekalkibraciju deformisanih cevi i fittinga

#### 6 nitni i kanala vođenja

Vođenje obezbeđuje savršeno centriranje i ravnomerni kapilarni zazor

#### Dugački segmenti

Dubina mufova odgovara DVGW standardima

No.	mm	Debljina zida max. mm					Cena €	Cena € sa PDV
		Cu	Al	Fe	Inox	A mm		
12408	8	1,0	1,0	1,0	1,0	6,0	102,95	123,54
12410	10	1,0	1,0	1,0	1,0	10,0	102,95	123,54
12412	12	1,2	1,2	1,2	1,0	12,6	102,95	123,54
12414	14	1,2	1,2	1,2	1,0	12,6	102,95	123,54
12415	15	1,2	1,2	1,2	1,0	15,5	102,95	123,54
12416	16	1,2	1,2	1,2	1,0	15,5	102,95	123,54
12418	18	1,2	1,2	1,2	1,0	17,5	102,95	123,54
12420	20	1,2	1,2	1,2	1,0	17,5	102,95	123,54

No.	mm	Debljina zida max. mm					Cena €	Cena € sa PDV
		Cu	Al	Fe	Inox	A mm		
12422	22	1,2	1,5	1,5	1,0	20,5	102,95	123,54
12428	28	1,5	1,5	1,5	-	18,5	125,65	150,78
12432	32	1,5	-	-	-	19,5	127,75	153,30
12435	35	1,6	-	-	-	19,5	127,75	153,30
12438	38	1,6	-	-	-	19,5	140,55	168,66
12440	40	1,5	-	-	-	19,5	140,55	168,66
12442	42	1,5	-	-	-	19,5	140,55	168,66



# POVEZIVANJE

## Pertlovanje

### ROFLARE REVOLVER

#### Alat za pertlovanje

Za pouzdano i brzo pravljenje standardnih jednostrukih konusa od 45°, u skladu sa EN14276-2 i JIS B8607:2008 na mekanim bakarnim cevima DN6-18, odnosno 1/4"-3/4"

- Garantuje standardne konuse
- Za spojeve bez curenja
- Jednoručni stezni sistem
- Graničnik za dubinu postavljanja cevi: savršeno pozicioniranje cevi na konusu

\*Preduslov za standardan konus: priprema cevi prema DIN EN 12735

#### Patent\*

Kompaktna izvedba omogućava upotrebu u skućenim prostorima



Graničnik za dubinu postavljanja cevi: savršeno pozicioniranje cevi na konusu



Patent br.: DE102011000580A1, DE102011000581A1

	Cena €	Cena € sa PDV
<b>Metrički, Ø 6, 8, 10, 12, 16, 18 mm</b> No. 1000000222 (u blister pakovanju)	<b>170,95</b>	<b>205,14</b>
<b>Colovni, Ø 1/4, 5/16, 3/8, 1/2, 5/8, 3/4"</b> No. 1000000223 (u blister pakovanju)	<b>170,95</b>	<b>205,14</b>

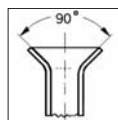

Ekscentričan konus

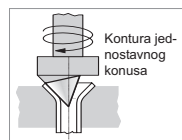

Kontura jednostavnog konusa

**Novo!**

#### Adapter prihvat

Za račun & elektro pogon



#### Visokokvalitetne čeljusti

Velika preciznost sa dugim radnim vekom

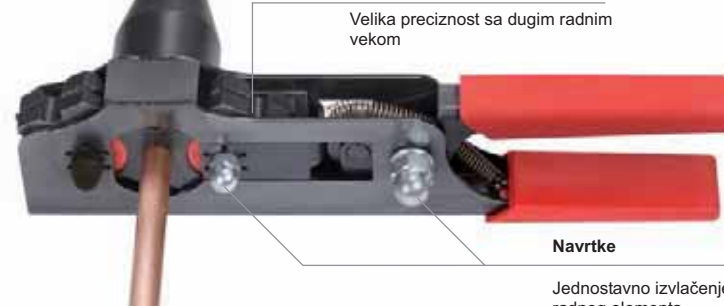

#### Navrtke

Jednostavno izvlačenje radnog elementa

Set (No.1000000230) sadrži: ROFLARE revolver, metrički, matrice Ø 6, 8, 10, 12, 16 i 18 mm, sekač cevi Rotrac 28 PLUS Chrome Limited Edition(No. 1000000046), u blister pakovanju  
Set (No.1000000231) sadrži: ROFLARE revolver, u inčima, matrice Ø 1/4, 5/16, 3/8, 1/2, 5/8 i 3/4", sekač cevi Rotrac 28 PLUS Chrome Limited Edition(No. 1000000046), u blister pakovanju

	Cena €	Cena € sa PDV
<b>Set, metrički</b> No. 1000000230 (sa ROTRAC 28)	<b>190,55</b>	<b>228,66</b>
<b>Set, Colovni</b> No. 1000000231 (sa ROTRAC 28)	<b>190,55</b>	<b>228,66</b>

### ROTORQUE AIRCON

#### Kontinualni moment ključ

Samozaključavajuće čeljusti i pogonski zupčanik omogućavaju brzo i pouzdano stezanje navrtki DN15-32, u skladu sa EN 378-2:2012-08

- Uvek odgovarajući, za sve navrtke 15-32 mm
- Ne spada sa navrtke, zahvaljujući samozaključavajućim čeljustima, pogonskom zupčaniku i radu račne
- Jednostavno i pouzdano: zahtevani moment, u skladu sa EN 378-2:2012-08, je utisnut na čeljustima za svaku veličinu i ne može se izbrisati
- Utisnuti podaci o momentima: jednostavno pritezanje u skladu sa normama

Čeljusti u zatvorenom stanju

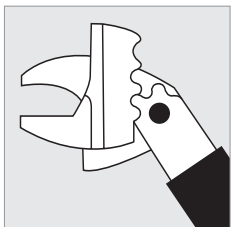

Otvorene čeljusti

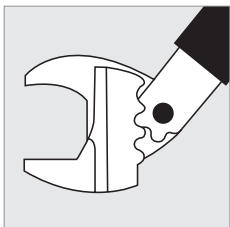

ROTORQUE set sadrži: Moment ključ, čeljusti, futrolu

	Cena €	Cena € sa PDV
<b>ROTORQUE AIRCON</b> No. 1000000224	<b>90,65</b>	<b>108,78</b>
<b>Račna 9x12 mm, 1/2" za ROTORQUE</b> No. 1000000575	<b>32,29</b>	<b>38,75</b>
<b>Račna 9x12 mm, 1/4" za ROTORQUE</b> No. 1000000576	<b>29,00</b>	<b>34,80</b>

**All-in-One: jedne čeljusti za sve veličine!**

Prihvat 9x12

Čeljusti se mogu međusobno menjati između ROTORQUE AIRCON i ROTORQUE REFRIGERATION



**ROTORQUE AIRCON Moment ključ**

- 10 – 110 Nm
- ± 4% tačnost
- 1 Nm korak podešavanja



Slika ROTORQUE AIRCON moment ključ

**SUPER FIRE 3 HOT BOX**  
Ergonomski set za tvrdi lem do DN28

Za meki lem, tvrdi lem i ostale primene, poput skidanja farbe ili skupljanja termo-bužira

- Brzo zagrevanje, manja potrošnja
- Dug radni vek
- Precizno podešavanje plamena
- Do 2,5 sata tvrdog lemljenja sa jednom kartušom
- Komforan za duže radove



**Idealni servisni kofer, do 5 sati rada**

„Twist 'N' Load“ - sistem (5 različitih brenera za različite primene)	
<b>Takčasti brener No. 35455 (460 °C):</b> Za fini meki lem, precizan i stabilan plamen	
<b>Standardni brener No. 35456 (700 °C):</b> Za meki lem i druge radove sa manjom količinom toplote; precizan, snažan i stabilan plamen	
<b>Ciklonski brener No. 35457 (950 °C):</b> Za meki i tvrdi lem sa efikasnim vrtoženjem plamena (omogućava ravnomerno zagrevanje cevi)	
<b>Brener za topao vazduh No. 35458 (400 °C):</b> Za uklanjanje farbe i grejanje termo-bužira do cca.80 mm, stabilan plamen, snažan protok toplog vazduha	
<b>Brener za zagrevanje No. 35459 (720 °C):</b> Za zagrevanje i termo bužire do DN300; snažan i stabilan plamen	



Set (No.35490) sadrži: dršku (No.35445), ciklonski brener (No.35457), takčasti brener (No.35455), usmerivač plamena (No.31043), postolje (No.35461), 2 x MAPP gas (No.35551-A), kofer (No.30898)

	Cena €	Cena € sa PDV
<b>SUPER FIRE 3 HOT BOX</b> No. 35490-C	<b>154,45</b>	<b>185,34</b>

**MAPP® gas**  
Specijalna gasna mešavina za efikasno lemljenje

Temperatura plamena do 2700 °C i 35% brži od propana

- Visoka temperatura plamena, snažno sagorevanje i kratko vreme rada
- Garantovane visoke performanse sagorevanja
- Jednostavan za upotrebu
- Povećana bezbednost preko posebnog ventila i aluminijumskog monoblok cilindra



**MAPP® Alu-monoblok cilindar!**

Bez butadiena

Bez rizika po zdravlje

Sagoreva cca.1/3 vremena duže nego propan

Do 2,5 sata rada

	Cena €	Cena € sa PDV
<b>MAPP®-Gas (D, GB, HU)</b> No. 35551-C	<b>13,95</b>	<b>16,74</b>

**MULTI MOBILE set**

Prenosni set za meki lem za profesionalnu upotrebu, za rad sa metalnim pločama i za rad sa limom i olovom

- Idealan za mobilna radna mesta i servisne intervencije
- Titanijumska komora za sagorevanje i laka aluminijumska drška
- Bez nestabilnog plamena zahvaljujući posebnoj Multigas 110 kartuši
- Stabilnost pri vetru zahvaljujući zaštićenju komori za sagorevanje
- Piezo paljenje i precizno podešavanje preko regulacionog ventila
- Za rad sa metalnim pločama, poput oluka, panela, ventilacionih sistema, itd.



Fina i precizna regulacija

	Cena €	Cena € sa PDV
<b>MULTI MOBILE set</b> No. 100000390	<b>241,05</b>	<b>289,26</b>

1) MAPP je registrovana robna marka MESSER Group GmbH, Bad Soden

# POVEZIVANJE

## Električno lemljenje - lemljenje

### ROTHERM 2000

Električni uređaj za meko lemljenje bakarnih cevi  
6-54 mm, 1/4 - 2.1 / 8 "



Sigurno i pouzdano lemljenje bez plamena. Ušteda vremena

- Električni uređaj snage 2000 W za rad u zatvorenim prostorima i na gradilištu



Set sadrži: ROTHERM 2000 uređaj za meko lemljenje 230 V (No. 3.6700), Rosol 3 pasta za meki lem (No. 4.5225), žica za meki lem (No. 4.5255), ROVLIES® krpice (No. 4.5268), četkice za čišćenje bakarnih cevi 10 mm (No. 85.4180) / 12 mm (No. 85.4181) / 15 mm (No. 85.4183) / 18 mm (No. 85.4185) / 22 mm (No. 85.4186), transportna kutija (No. 3.6715)

No.	Izvedba	Cena €	Cena € sa PDV
3.6702	Rotherm 2000 set	589,15	706,98
3.6700	Rotherm 2000 osnovni uređaj	514,95	617,94
3.6715	Transportna kutija 430x280x235 mm	67,95	81,54
3.6711	Pljosnate elektrode sa nosačem, par	40,15	48,18
3.6710	Okrugle elektrode sa nosačem, par	38,15	45,78
3.6721	Pljosnate elektrode (par)	17,55	21,06
3.6720	Okrugle elektrode (par)	13,35	16,02

### ROLOT®

Visokokvalitetna žica za tvrdi lem



\*\*No. 4.0094 / No. 4.0005 / No. 4.0015 / No. 4.0202 / No. 4.0502 1 kg

### S94 / S5 / S15

Visokokvalitetno lemljenje, u skladu sa DIN EN 1044 normom Standardna žica za normalno opterećene bakarne cevi (40094). Žica za bakarne cevi pod većim opterećenjem (40005). Žica za bakarne cevi koje su izložene velikim mehaničkim i termičkim opterećenjima u klima sistemima, kao i u gasnim i sanitarnim sistemima (40015)

### S2 / S5

Visokokvalitetno lemljenje, slično normi DIN EN 1044 Žica sa malim sadržajem srebra, pogodna za normalno opterećene bakarne cevi (40202) Žica sa malim sadržajem srebra, pogodna za lemljenje sanitarnih, grejnih i gasnih instalacija (40502)

No.	Izvedba	Cena €	
4.0094	ROLOT® S 94*, 2 x 2 mm	na upit	
4.0005	ROLOT® S 5, 2 x 2 mm	na upit	
4.0015	ROLOT® S 15*, 2 x 2 mm	na upit	
4.0202	ROLOT® S 2, 2 x 2 mm	na upit	
4.0502	ROLOT® S 5*, 2 x 2 mm	na upit	
No.	Izvedba	g	Cena €
4.5052	Srebrna elektroda S45	1000	na upit
4.5057	Srebrna elektroda S45 U	1000	na upit

### Žica za meki lem

Visokokvalitetna žica za meki lem, S-Sn97Cu3  
Temperatura topljenja 230-250 °C  
Koristi se sa pastom za meki lem ROSOL 3



Bez olova

No.	Izvedba	Cena €
4.5257	Žica za meki lem, S-Sn97Cu3, DN2, 250 g	na upit
4.5255	Žica za meki lem, S-Sn97Cu3, DN3, 250 g	na upit
4.5256	Žica za meki lem, S-Sn97Cu3, DN3, 100 g	na upit

### ROSOL 3 Pasta za meki lem

Visokokvalitetna pasta, S-Sn97Cu3

Samo za upotrebu uz žicu za meki lem S-Sn97Cu3



Ispitano od strane DVGW, reg.br.DV-0101AT2247

No.	Izvedba	Cena €
4.5225	ROSOL 3, 250 g	na upit
4.5226	ROSOL 3, 100 g	na upit

### LP 5 pasta za tvrdi lem

Prema DIN EN 1045 – FH 10 standardu za bakarne vodovodne i gasne instalacije  
Radna temperatura iznad 600 °C



DVGW DV-0101AT2245

No.	Izvedba	Cena €
4.0500	LP 5, 160 g	na upit

### SUPER FIRE 3 HOTBAG

Tvrdo lemljenje Ø 28 mm, meko lemljenje Ø 35 mm.

- Visoka temperatura plamena
- Izmenljivi nastavak brenera. Brza promena nastavka (5 sek.)

Set SUPER FIRE 3 sadrži:  
2 boce MAPP gasa, brener  
sa 1 nastavkom, torba za rame



No.	Izvedba	Cena €	Cena € sa PDV
100000144	SUPER FIRE 3 HOTBAG	113,25	135,90



Kartuše za meki lem / Boce za tvrdi lem

**ROFLAME PIEZO**

Standardni alat za meki lem do DN22



- Efikasni brener sa stabilnom, ergonomskom drškom, uključujući piezo paljenje i fino podešavanje plamena
- Jednostavno rukovanje jednom rukom i široka površina odlaganja
- Piezo paljenje
- Precizno podešavanje plamena



**Priključak:** Kartuša se postavlja u kućište  
**Meki lem:** do DN 22

Cena €    Cena € sa PDV

ROFLAME PIEZO 1800 °C (bez C200 Supergasa)    **41,15**    49,38  
No. 35419

**ROFIRE® PIEZO**

Alat za meki lem do DN22



Snažan alat za tvrdi lem do DN15 i meki lem do DN22

- Piezo paljenje
- Precizno podešavanje plamena
- Glava brenera sa drškom



**Priključak:** 7/16" EU  
**Tvrdi lem:** do DN15  
**Meki lem:** do DN22

Cena €    Cena € sa PDV

ROFIRE® PIEZO set (brener, Multigas 300)    **33,95**    40,74  
No. 35429

**Supergas C 200 TSS**

Ekonomična kartuša butana sa dodatkom propana, takođe za rad na niskim temperaturama. Proizvedena u skladu sa EN 417, sa integrisanim Top Safe System-om. Ovaj sistem zaustavlja izlazeći gas pri odvijanju kartuše od uređaja



No. 035901-B



Cena €    Cena € sa PDV

Supergas C 200 ILL (190 g/330 ml)    **2,25**    2,70  
No. 035901-B (36 kom/karton)

Multigas 300 (338 g/600 ml)    **5,05**    6,06  
No. 035510-B (24 kom/karton)

Maxigas 400 (352 g/600 ml)    **6,15**    7,38  
No. 035570-B (24 kom/karton)

**Multigas 300**

Mešavina propana i butana za temperature do 1900°C. Kartuša sa navojem 7/16" EU



No. 035510-B



**Maxigas 400**

Gas visokih performansi za spajanje, sečenje i lemljenje, za temperature plamena do 2200°C. Kartuša sa navojem 7/16" EU



No. 035570-B



# POVEZIVANJE

## Autogeno zavarivanje / Boce za meki lem

### ALLGAS 2000 PS 0,5/2 Compact

Prenosni uređaj za tvrdi lem sa kućištem, za temperature do 2850°C Za tvrdo lemljenje čelika, gvožđa, čeličnih ploča, cevi i ostalih materijala

- Siguran transport u zatvorenom ramu
- Prenosna, lagana oprema za tvrdi lem
- Idealno za mobilna radna mesta i popravke
- Transportna sigurnost prema BGV D34, GGVESE i TRG 280



No.	Izvedba	Cena €	Cena € sa PDV
3.5655	Allgas 2000 PS 0,5/2 Compact	566,45	679,74

### ROXY 400 L set

Standardni uređaj za autogeno zavarivanje, temperature plamena do 3100°C Za tvrdo lemljenje čelika, gvožđa, čeličnih ploča, cevi i ostalih materijala

- Kompaktan prenosni uređaj za mobilna radna mesta i servisne intervencije

Prenosni uređaj koji ne zauzima mnogo prostora, za svako servisno vozilo!



No.	Izvedba	Cena €	Cena € sa PDV
3.5780X	ROXY 400 L set	352,95	423,54

### Četkice za čišćenje bakarnih cevi

Brzo čišćenje unutrašnjih površina  
Čvrsta plastična drška



No.	Izvedba	Cena €	Cena € sa PDV
85.4181	DN12	6,15	7,38
85.4183	DN15	5,35	6,42
85.4185	DN18	5,35	6,42
85.4186	DN22	5,35	6,42
85.4187	DN28	6,15	7,38

### EASY FIRE

**Ekonomičan set za meki lem do Ø 22 mm**

Snažan brener sa piezo paljenjem

- Piezo paljenje
- Precizno podešavanje plamena
- Upotreba sa Multigasom i Ultragasom

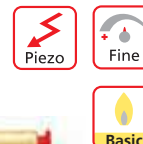

No.	Izvedba	Cena €	Cena € sa PDV
3.5553	EASY FIRE sa Multigas 300	29,65	35,58
3.5553S	EASY FIRE sa Sievert bocom	38,59	46,30

### Pokrivka za zaštitu od plamena

Otporna na toplotu i plamen do 1000°C (330x500 mm)

- Trajna temperatura izdržljivost do 900°C pri direktnom plamenu i kontaktu sa rastopljenim materijalom
- Lako se oblikuje, dug radni vek, bez azbesta i bez rizika za zdravlje
- Opširne ivice pokrivke



No.	Izvedba	Cena €	Cena € sa PDV
3.1050	Pokrivka za zaštitu od plamena	21,65	25,98

### ROVLIES® krpice za čišćenje bakarnih cevi

Bez metala, za brzo čišćenje mesta lemljenja bakarnih cevi

- Univerzalana upotreba: uklanja okside, koroziju, površinsku prljavštinu, masnoće itd.



No.	Izvedba	Cena €	Cena € sa PDV
4.5268	ROVLIES® pakovanje od 10 kom	3,95	4,74
4.5268D	ROVLIES® paket sa 36 pakov. od po 10 k.	128,75	154,50
4.5268F	ROVLIES® 10 krpica u foliji	2,95	3,54



## ROTHENBERGER Constant Force Technology (CFT®)

A CFT® garantuje konstantnu silu presovanja tokom celog servisnog intervala. Veoma važan zahtev za proizvodnju press-spojeva:

Svakoj press-mašini koja izađe iz Rothenbergerove fabrike, ispituje se sila presovanja. To se dokumentuje u bazi podataka sa serijskim brojem. Redovan servisni interval osigurava pouzdanost u radu.

CFT® garantuje:



**ROMAX® Compact**  
19-21 kN za 10,000 press-ciklusa



**ROMAX® AC ECO**  
32-34 kN za 10,000 press-ciklusa



**ROMAX® 3000**  
32-34 kN za 20,000 press-ciklusa



**ROMAX® 3000 AC**  
32-34 kN za 20,000 press-ciklusa

### Konstantna raspodela sile CFT

Merenje pod pritiskom UPONOR NW 75

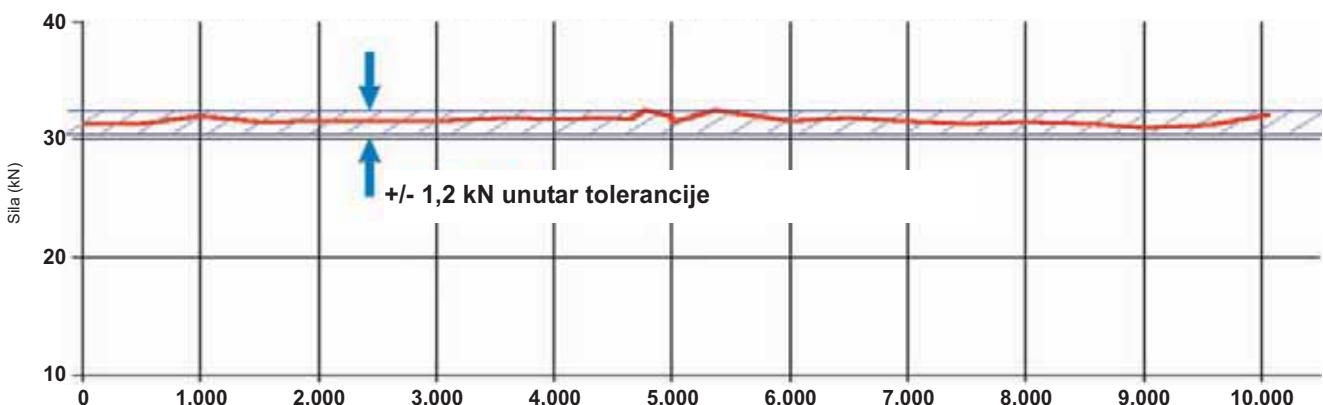

# POVEZIVANJE

## Standardne press-mašine

### ROMAX® 3000 set

Elektrohidraulička press-mašina na baterije ili strujno napajanje, za sisteme presovanja do DN110 sa 32-34 kN

- Brz: ciklus presovanja traje cca. 5 sekundi. Klip se uvlači automatski nakon svakog završenog presovanja
- Bezbedan: CFT garantuje neophodnu silu presovanja. Automatski kontrolisani proces obezbeđuje da se klip povuče na početnu poziciju nakon završenog ciklusa presovanja
- Lagan: Mala težina, kao i uravnotežen alat, obezbeđuju pouzdan rad u kontinuitetu



Made in Germany

#### Tehnički podaci:

Dimenzije:	445 x 125 x 75 mm
Težina:	cca. 3,6 kg (bez press-čeljusti)
Sila klipa i korak:	32 kN / 40 mm
Napajanje:	Li-Ion baterija 18 V / 3 Ah Strujni adapter 230 V / 50 - 60 Hz
Temp. radnog područja:	od -10° do +60°C
Presovanje:	do 160 sa 28 mm inox-om do 90 sa 54 mm inox-om

#### Patent\*

##### Sigurnosno zaključavanje

Bez slučajnog otvaranja, jer je neophodna rotacija od 180°

##### Snažan motor

Brzo presovanje u cca. 5 sekundi

##### Stezne čeljusti se mogu zarotirati za 270°

Za jednostavan rad u skućenom prostoru

\*Patent br.: DE102007007294B3

Osnovni set (No.15800) sadrži: ROMAX 3000 18V / 3.0 Ah Li-ion baterija (No.15810), punjač (No.15811), plastičan kofer (No.15816), bez press-čeljusti

	Cena €	Cena € sa PDV
ROMAX® 3000 Basic set No. 15800	1.122,65	1.347,18
ROMAX® 3000 18 V / 3,0 Ah Li-Ion Akku No. 15810	164,75	197,70
ROMAX® 3000 sa adapterom No. 15812	298,65	358,38



ROTHENBERGER Presstechnik – mit Haftungsübernahmevereinbarung mit dem Zentralverband Sanitär Heizung Klima

### ROMAX® 3000 AC

Elektrohidraulička press-mašina sa strujnim napajanjem za sisteme presovanja do DN110 sa 32-34 kN

ROMAX 3000 AC je brz, lagan i pouzdan. Zato je pouzdan za serijsko povezivanje fittinga na gradilištu

- Široko radno područje zahvaljujući kablju od 5 m
- Brz proces presovanja od svega cca. 5 sekundi
- Veoma lak i dobro uravnotežen
- Zahvaljujući visokom kvalitetu, servisni interval je produžen na 20.000 press-ciklusa
- Proširena temperatura radnog područja od -15° do +60°C
- Presovanje u skućenom prostoru zahvaljujući kompaktnoj i stabilnoj izvedbi



#### Sigurnosno zaključavanje

Bez slučajnog otvaranja, jer je neophodna rotacija od 180°

##### Stezne čeljusti se mogu zarotirati za 270°

Za jednostavan rad u skućenom prostoru

##### Dobro uravnotežen

Ergonomski rad

Made in Germany

#### Tehnički podaci:

Dimenzije:	465 x 125 x 90 mm
Težina:	cca. 4.0 kg (bez press-čeljusti)
Sila klipa i korak:	32 kN / 40 mm
Prečnik:	DN12-110 (zavisno od sistema)
Prihvatanje press-čeljusti:	sa zakretanjem 270°
Napajanje:	230 V / 50 - 60 Hz,
Temp. radnog područja:	-od -15° do +60°C

Osnovni set (1000001001) sadrži: ROMAX 3000 AC (230 V), plastičan kofer, bez press-čeljusti

	Cena €	Cena € sa PDV
ROMAX® 3000 AC Basic set No. 1000001001	999,95	1.199,94

**Novo!**

## Press-čeljusti & Press-prstenovi

### Standardne press-čeljusti Za ROMAX® 3000, ROMAX® AC ECO, ROMAX® 3000

Rothenberger press-čeljusti sa proverenim materijalom i proizvodnom kvalitetom, za jednostavno presovanje fittinga do DN42 (plastika) i/ili do DN54 (metal)

#### Sinhronizovan mehanizam

- Velika preciznost pri presovanju
- Sinhronizovano kretanje poluga čeljusti
- Povećana stabilnost i pouzdanost
- Otvaranje čeljusti jednim prstom

#### Posebna čvrstoća

Visok stepen elastičnosti

#### Označavanje i provera

Obezbeđuje se visoki kvalitet materijala i presovanja

Made in Germany



ROTHENBERGER  
Presstechnik – mit  
Haftungsübernahme-  
vereinbarung mit dem  
Zentralverband Sanitär  
Heizung Klima



#### Pažljivo izvedene konture

Za optimalno i pouzdano presovanje

#### Trajne osovinice

- Bez potencijalnih slabosti, bez navoja
- Značajno smanjenje rizika od pucanja
- Povećana sigurnost

#### Dugoročna antikoroziorna zaštita

Pogodno za teške uslove rada na otvorenom

#### Idealna ulazna kontura

- Postepen prenos snage
- Manje habanje i trenje

Patent\*

Patent br.: DE102013106628A1

No.	Izvedba	Press-čeljusti	Cena €	Cena € sa PDV
1.5102X	M 15	SANHA	123,55	148,26
1.5103X	M 18	Chibro	123,55	148,26
1.5104X	M 22	KAN-THERM	123,55	148,26
1.5105X	M 28	Geberit Mapress	123,55	148,26
1.5106X	M 35	Yorkshire	133,85	160,62
1.5322X	TH 16	System-Technik	133,85	160,62
1.5324X	TH 20	TDM Fränkische	133,85	160,62
1.5326X	TH 26	Henco	133,85	160,62
1.5327X	TH 32	Flex/Therm	144,15	172,98

No.	Izvedba	Press-čeljusti	Cena €	Cena € sa PDV
1.5212X	SV 15	IBP>B<press	117,45	140,94
1.5213X	SV 18	Comap Sudopress	117,45	140,94
1.5214X	SV 22	Cu, drugo	117,45	140,94
1.5215X	SV 28	"	117,45	140,94
1.5312X	U 16	Uponor Unipipe	136,95	164,34
1.5314X	U 20	drugo	136,95	164,34
1.5315X	U 25	"	147,25	176,70
1.5317X	U 32	"	144,15	172,98

### Press-prstenovi Za ROMAX® 3000, ROMAX® 3000 AC, ROMAX® AC ECO

Pogodni za press-alate sa konstantnom silom presovanja od 32-34 kN i sa odgovarajućim prihvatom. Za jednostavno presovanje fittinga od DN42 do DN54 (metal) i/ili od DN40 do DN110 (Al-plex)

Made in Germany

#### Upotreba press-prstenova



Stezanje press-prstenova preko međučeljusti



Set sadrži: press-prstenove prema tabeli, međučeljusti ZBS1 (No.100000104), plastičan kofer (No.150000221)

	Cena €	Cena € sa PDV
ZBS1 / SV Ø 42 - 54 mm No. 100000107	1.807,65	2.169,18
ZBS1 / M Ø 42 - 54 mm No. 100000110	1.807,65	2.169,18
ZBS1 / TH Ø 40 - 50 mm No. 100000116	1.523,35	1.828,02



Slika Press-prsten M54

#### Dvozgladni sistem

Pojednostavljena upotreba u skućenim prostorima

#### Precizno izvedene konture

Za optimalno i pouzdano presovanje

#### Mala težina

Rad bez velikog opterećenja

#### Dugoročna antikoroziorna zaštita

Pogodno za teške uslove rada na otvorenom

#### Posebna čvrstoća

Visok stepen elastičnosti

#### Izrađeni kovanjem od posebnog čelika

Pogodni za press-mašine sa konstantnom silom 32-34 kN i odgovarajućim prihvatom čeljusti



# POVEZIVANJE

## Press-mašine / press-čeljusti

### ROMAX® AC ECO

Elektrohidraulička press-mašina za sisteme presovanja do DN110

Visoka pritiska sila  
Ciklusni interval od 10.000 presovanja

Konstantna radna sila od 32 kN  
zahvaljujući CFT® tehnologiji

Kompatibilan prihvat čeljusti

Prikladna za različite  
press-čeljusti

Pogodno za press-spojeve  
metala i plastike

Pouzdana povezivanje



Osnovni set (15705) sadrži: AC ROMAX® ECO osnovni uređaj, bez čeljusti, plastičan kofer (F81664)

Praktična izvedba  
Prikladna za različite  
situacije



Cena €    Cena € sa PDV

ROMAX® AC ECO BASIC set  
No. 15705

**715,00**

**858,00**

### ROMAX® Compact set

Elektrohidraulička press-mašina na baterije ili strujno napajanje, za sisteme presovanja do DN40 (plastika/Al-pex) i/ili do DN28 (metal) sa 19 kN

- Veoma lagan: samo 2,6 kg
- Ergonomičan zahvaljujući gumiranom rukohvatu i uravnoteženosti
- Uspravno oslanjanje na radnom pultu
- Kontrolisan ciklus presovanja
- Napajanje preko baterije ili strujnog kabela
- CFT (Constant Force Tehnology) konstantna sila presovanja od 19 kN



#### Tehnički podaci:

**Dimenzije:** 400 x 70 x 90 mm  
**Težina:** cca. 2.6 kg (bez press-čeljusti)  
**Sila klipa i korak:** 19 kN / 30 mm  
**Napajanje:** Li-ion baterija 14,4 V / 2,6 Ah  
Strujni adapter 230 V / 50 - 60 Hz  
**Temp. radnog područja:** od -10° do +60°C  
**Presovanje:** do DN140 sa 28 mm inox-om

Set basic I (No.15020) sadrži: ROMAX Compact press-mašinu, 1x14,4 V/2,6 Ah Li-ion bateriju (No.15418), punjač (No.15017), plastičan kofer (No.15016), bez press-čeljusti

Cena €    Cena € sa PDV

ROMAX® Compact Basic I set  
No. 15020

**1.145,35**

**1.374,42**

### Press-čeljusti Compact Za ROMAX® Compact

Rothenberger press-čeljusti sa proverenim materijalom i proizvodnom kvalitetom, za jednostavno presovanje fittinga do DN40 (plastika/Al-pex) i/ili do DN28 (metal)

Posebna  
čvrstoća

Pažljivo izvedene konture

Trajne osovinice

Dugoročna antikoroziona  
zaštita

Idealna ulazna kontura



No.	Press-čeljusti	Cena €	Cena € sa PDV
1.5152X	M15	130,85	157,02
1.5153X	M18	130,85	157,02
1.5154X	M22	130,85	157,02
1.5155X	M28	130,85	157,02
1.5262X	SV15	130,85	157,02
1.5263X	SV18	130,85	157,02
1.5264X	SV22	130,85	157,02
1.5265X	SV28	130,85	157,02
1.5352X	U16	138,05	165,66
1.5354X	U20	138,05	165,66
1.5355X	U25	149,35	179,22
1.5385X	TH16	151,45	181,74
1.5389X	TH20	151,45	181,74
1.5391X	TH26	151,45	181,74

### Lančasta stega

Robusna, snažna izvedba sa osloncem za cevi u obliku slova V, pomoć pri savijanju, kovane i očvrsnute čeljusti otporne na habanje, snažan lanac, brzo zaključavanje i prilagođavanje različitim prečnicima cevi, kvalitetan epoksi premaz

- Nazubljeni V oslonac sprečava neželjeno savijanje cevi tokom stezanja
- Izmenljivi stezni paknovi



No.	Izvedba	Cena €	Cena € sa PDV
7.0713	1/8"-2.1/2"	175,75	210,90
7.0714	1/8"-4"	180,25	216,30
7.0715	1/8"-6"	358,95	430,74

### Paralelna i stega za cevi

Paralelna stega od kovanog čelika sa snažnim vretenom



Stega za cevi

No.	Izvedba	Cena €	Cena € sa PDV
7.0705X	Paralelna stega, 120 mm	189,95	227,94
7.0735X	Paralelna stega, 140 mm	257,45	308,94
7.0710	Stega za cevi, 1/8"-2", 10-60 mm	100,95	121,14
7.0712	Stega za cevi, 1/8"-3", 10-89 mm	180,25	216,30

### SUPER CUT Set

#### Nareznice sa račnom 1/4"-2"

Za pravljenje pouzdanih navojnih spojeva prema DIN EN 10226

- Kompaktna, uska izvedba sa malim gabaritima, sa račnom
- Jednostavan rad na teško dostupnim mestima
- Ručno podešavanje smeru rada račne
- Dug radni vek



No. 070892X

#### Brzo podešavanje

Ručno podešavanje smeru rada račne

#### Precizne rezne glave

Izrađene kovanjem od kvalitetnog čelika Dug radni vek



#### Brzo izmenljive rezne glave Siguran prihvatač

Oktogonalni prihvat sa zaključavanjem

#### Odgovaraju svim ROTHENBERGEROVIM ručnim i električnim nareznicama

Jednostavno postavljanje i skidanje reznih glava

Za cevi prema standardu DIN EN 10255-M/N (stari DIN 2440/2441)

- Za narezivanje BSPT desnog navoja 3/8"-2"
- Savršeno centriranje
- Optimalna geometrija sečenja omogućava lak početak narezivanja i nastavak rada

Set sadrži: SUPER CUT polugu sa račnom (No.070840X ili 71272), rezne glave i plastičan kofer

	Cena €	Cena € sa PDV
Ø 1/2 - 3/4 - 1 - 1.1/4" No. 070781X	195,65	234,78
Ø 3/8 - 1/2 - 3/4 - 1 - 1.1/4" No. 070790X	241,05	289,26
Ø 1/2 - 3/4 - 1 - 1.1/4 - 1.1/2 - 2" No. 070892X	401,65	481,98

# POVEZIVANJE

## Električne nareznice

### SUPERTRONIC® 2000

Električna nareznica 1/4"-2"

Snaga: 1010 W

Za brzo i lako pravljenje standardizovanih navojnih spojeva

- Siguran zahvat u oba smera obrtanja sa ojačanom stegom za cevi
- Rezne glave čvrsto naležu na prihvat nareznice
- Oblik reznih glava omogućava narezivanje blizu zida
- Idealno za teško pristupačna mesta

#### Tehnički podaci:

Visok stepen redukcije broja obrtaja, induktivno kaljeni zupčanicima, 7 zupčaničkih vratila sa kugličnim ležajevima

**Veoma pouzdan prenos snage** pri punom opterećenju

#### Karakteristike motora

Snažan motor 1010, dvostruko izolovan, za pouzdan i dugotrajan rad

#### Brzina narezivanja:

15-25 o/min, povratni hod 60 o/min

Jednostavno održavanje redovnim podmazivanjem

#### Ojačana stega za cevi

Siguran zahvat u oba smera

#### Poluga za promenu smera obrtanja

Jednostavan rad

#### Snažan motor 1010, dvostruko izolovan

Univerzalni motor za pouzdan, profesionalan i dugotrajan rad



Set (No.71256) sadrži: SUPERTRONIC 2000, stega za cevi (No.71280), ROFIX-adapter (No.71271), rezne glave, plastičan kofer

Cena €    Cena € sa PDV

Ø 1/2 - 3/4 - 1 - 1.1/4 - 1.1/2 - 2"  
No. 71256

1.174,15

1.408,98

#### Direktan prihvat reznih glava

Rezne glave čvrsto naležu na nareznicu



### SUPERTRONIC® 1250

Električna nareznica 1/4"-5/4"

#### Aluminijumsko kućište

Robusno i lagano, pogodno i za teže uslove rada

Za brzo i lako pravljenje standardizovanih navojnih spojeva

- Idealno za teško pristupačna mesta
- Robusna i lagana, pogodna i za teže uslove rada
- Kompaktno kućište sa malim gabaritima
- Visok stepen prenosa, tih rad uz dug radni vek
- Robusna, stabilna i pouzdana
- Mala težina i jednostavno rukovanje
- Glave mogu da se koriste u oba smera (levo, desno)
- Stabilna brzina pri radnom i povratnom hodu

#### 5-stepeni zupčanički prenos

Visok stepen prenosa, tih rad uz dug radni vek

#### Povratni hod

Smanjena težina i jednostavno rukovanje

#### Tehnički podaci:

**Brzina narezivanja:** 15 - 20 min<sup>-1</sup>  
**Snaga motora:** 800 W  
**Napajanje:** 230 V  
**Težina:** 14,5 kg  
**Dimenzije:** 456 x 168 x 76 mm



Set (No.71450) sadrži: SUPERTRONIC 1250 do 5/4", stega za cevi (No.71279), rezne glave i plastičan kofer

Cena €    Cena € sa PDV

Ø 1/2 - 3/4 - 1 - 1.1/4"  
No. 71450

535,55

642,66

#### Pogodna za rad na terenu, niskoprofilne glave (11 cm)

Idealno za uske prostore





**SUPERTRONIC® 2 SE / 3 SE / 4 SE**  
Električna nareznica 1/4"-4"

Pouzdana i proverena mašina za profesionalan rad

- Univerzalni prihvat rezne glave (standardna ili automatska)
- Precizno vođenje rezne glave
- Malo habanje i precizno vođenje
- Brzo aksijalno pozicioniranje cevi
- Bez proklizavanja cevi u steznim čeljustima
- Rad bez oštih ivica

Udarne stezne čeljusti za zamjenjivim paknovima, optimalno stezanje kroz aksijalno poravnanje i oslanjanje



Automatska rezna glava sa brzim podešavanjem dužine navoja, fino podešavanje dužine navoja



Skidač unutrašnjih oštih ivica

Rad bez pucni

Dve klizne vodice

Precizno vođenje rezne glave

Pomeranje rezne glave pomoću vretena

Kontrolisan početak narezivanja



Slika SUPERTRONIC® 2 SE

	Cena €	Cena € sa PDV
2 SE, BSPT R, Ø 1/2 - 3/4", 1 - 2" No. 56175	<b>2.491,56</b>	2.989,87
3 SE, BSPT R, Ø 1/2 - 3/4", 1 - 2", 2 1/2 - 3" No. 56255	<b>3.398,95</b>	4.078,73
4 SE, BSPT R, Ø 1/2 - 3/4", 1 - 2", 2 1/2 - 4" No. 56465	<b>5.551,65</b>	6.661,97

**Transportna kolica**

Za stabilne nareznice SUPERTRONIC 3 SE i 4 SE

- Kolica odgovaraju za obe nareznice 3 SE i 4 SE
- Jednostavno postavljanje mašina pomoću podešavajućih osovinica
- Savijeni ram pruža veću stabilnost u odnosu na varenu
- Kvalitetna površinska zaštita

Podešavajuće osovinice

Jednostavna nadgradnja sa SUPERTRONIC 3 SE ili SUPERTRONIC 4 SE



Transportna kolica sa SUPERTRONIC 4 SE

Ušteda prostora

Podešavajući rukohvati

Savijeni ram

Veća pouzdanost i stabilnost

Lagana transportna kolica, takođe i za veće terete



Široko donje postolje

Odlaganje dodatne opreme

Široki ram

Veća stabilnost

	Cena €	Cena € sa PDV
Transportna kolica No. 57050 (za SUPERTRONIC 3 SE i 4 SE)	<b>380,05</b>	456,06

# POVEZIVANJE

## Narezivanje / Nutovanje

### Grubilica navoja

Klešta od kovanog čelika sa ojačanim valjcima, za 3/8"-2"

Brzo i efikasno ugrubljanje navoja po celom obimu



	Cena €	Cena € sa PDV
Grubilica navoja 3/8"-2" No. 56500	<b>78,25</b>	<b>93,90</b>
Rezervni valjci (3 kom) No. 56501	<b>30,85</b>	<b>37,02</b>

### RONOL® SYN

Ulje visokih performansi za narezivanje

- Bez mineralnog ulja, na sintetičkoj bazi: kreirano i namenjeno za instalacije pijače vode. DVGW testirano, SVGW testirano
- 100% razgradivo u vodi, fiziološki neutralno, bez silikona, lako se ispira



	Cena €	Cena € sa PDV
RONOL® SYN Sprej (600 ml) No. 65013	<b>12,35</b>	<b>14,82</b>
RONOL® SYN kantica (5 lit) No. 65015	<b>48,45</b>	<b>58,14</b>

### RONOL®

Ulje visokih performansi za narezivanje

- Na mineralnoj bazi
- Za narezivanje svih materijala, uključujući i inox



Ulje za narezivanje na mineralnoj bazi nije dozvoljeno za instalacije pijače vode – Molimo Vas proverite zakonsku regulativu

	Cena €	Cena € sa PDV
RONOL® Srpej (600 ml) No. 65008	<b>11,35</b>	<b>13,62</b>
RONOL® Kantica (5 lit) No. 65010	<b>38,15</b>	<b>45,78</b>

### ROGROOVER 2 - 12"

Elektro-hidraulički uređaj za nutovanje čeličnih cevi 2-12" (DN60-324), za utiskivanje žljebova na tankozidnim i standardnim čeličnim cevima

- Robusna hidraulička pumpa sa pažljivo oblikovanom polugom za jednostavno rukovanje
- Kompaktna i stabilna izvedba mašine
- Snažan i tih motor
- Fino podešavanje dubine žljeba i regulacija

#### Tehnički podaci:

Radni opseg:	2 - 12" (60 - 325 mm)
Debljina zida cevi:	3 - 10 mm
Težina:	129 kg
Dimenzije:	920 x 460 x 960 mm
Napajanje:	230/240 V, 50/60 Hz
Snaga:	1.100 Watt
Brzina:	23 o/min.
Max.radna sila:	8.000 kg

Robusna hidraulička pumpa sa pažljivo oblikovanom polugom

Za jednostavno rukovanje

Fino podešavanje dubine žljeba i regulacija

Za optimalne rezultate

Stabilizator za veće prečnike cevi

Bez proklizavnja cevi

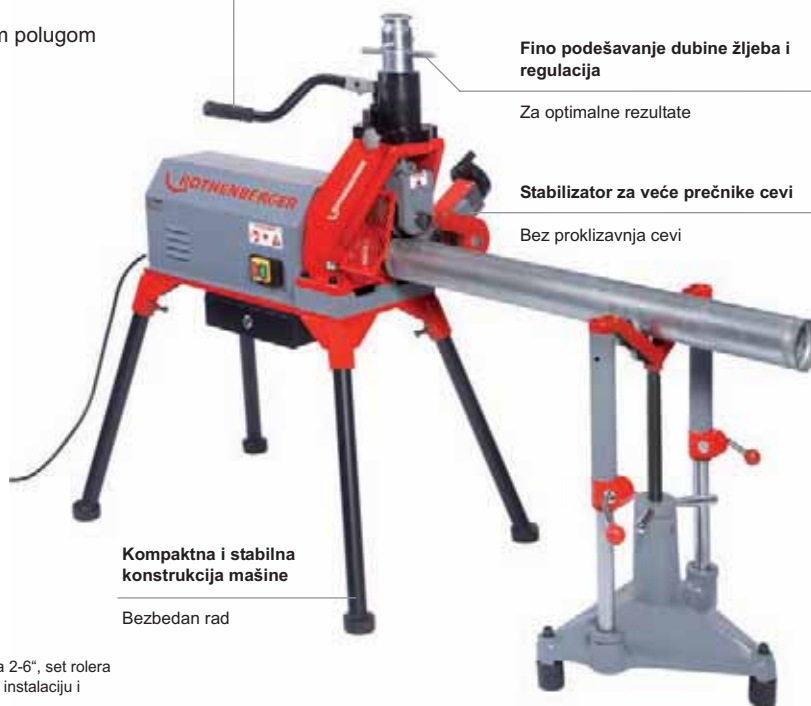

Kompaktna i stabilna konstrukcija mašine

Bezbedan rad

Obim isporuke (No.100000087): ROGROOVER 2-12" mašina, set rolera 2-6", set rolera 3-6", set rolera 8-12", stalak za cev, alat za montažu, merna traka, CD za instalaciju i upotrebu

	Cena €	Cena € sa PDV
ROGROOVER, Ø 2 - 12" No. 100000087	<b>3.089,95</b>	<b>3.707,94</b>



### Hand Roll Groover 1-12"

Kompaktna ručna nuterica za utiskivanje žljebova na postavljenim tankozidnim i standardnim čeličnim cevima do 12" (324 mm)

Prikladna za instalacije, sprinkler sisteme, veće grejne jedinice, industrijsku upotrebu i rudarstvo

- Adapter omogućava pogon preko prenosnih električnih narez-nica SUPERTRONIC 1250/2000, vremenska ušteda pri nutovanju
- Za cevi od 1"
- Brzo povezivanje cevi na mestima gde varenje nije dozvoljeno
- Jednostavan transport usled malih dimenzija
- Podešavanje i precizna kontrola
- 1/2" račna

#### Tehnički podaci:

<b>Radni opseg:</b>	1 – 12" (Ø 324 mm)
<b>Debljina zida cevi:</b>	1 – 6" SCHL10 + SCHL40 4 – 6" SCHL40 8 – 12" SCHL10
<b>Težina:</b>	12,0 kg
<b>Indikator dubine žljeba:</b>	2 etalona
<b>Dimenzije:</b>	195 x 210 x 210 mm

**Novo!**

Korišćenjem nareznice i adaptera ostvaruje se i do 40% uštede u vremenu\*

#### Kučiče sa integrisanim rukohvatom

Jednostavno podizanje i pouzdan transport



Adapter za SUPERTRONIC 1250/2000

#### 2 etalona za određivanje dubine

Sadrže 4 dimenzije



#### Setovi Rolera 1-12"

Zamenjuju se pomoću samo 2 vijka

Primena na radnom pultu sa stegom



Prihvat za stabilizator, za primenu na cevima 8-12"



Prohvat za obrtanje račne ili električne nareznice



Pogon preko električne nareznice



Obim isporuke: Hand Roll Groover sa rolerima 2-6", račna 1/2" (No.27180), adapter za SUPERTRONIC 1250/2000 (No.1300001365) i merna traka (No.150000134)

	Cena €	Cena € sa PDV
Hand Roll Groover 2"-6" No. 1000000212	<b>1.338,95</b>	<b>1.606,74</b>
Set rolera 1" No. 1000000720	<b>216,25</b>	<b>259,50</b>
Set rolera 1.1/4"-1.1/2" No. 1000000721	<b>239,95</b>	<b>287,94</b>
Set rolera 2"-6" No. 1000000850	<b>179,95</b>	<b>215,94</b>

	Cena €	Cena € sa PDV
Set rolera 4"-6" No. 1000000722	<b>309,95</b>	<b>371,94</b>
Set rolera 8"-12" No. 1000000723	<b>339,95</b>	<b>407,94</b>
Merna traka No. 1500000134	<b>15,85</b>	<b>19,02</b>
Adapter za SUPERTRONIC No. 1300001365	<b>64,95</b>	<b>77,94</b>

# ISPITIVANJE & DETEKCIJA CURENJA

## Ispitivanje instalacija i sudova

### RP 50-S / RP 50-S INOX

Robusna ispitna pumpa za ispitivanje instalacija i sudova pod pritiskom do 60 bara



- Jedan od pokazivača pritiska pokazuje zadati pritisak, tako da se pad pritiska lako može detektovati
- Sigurni i pouzdani rezultati merenja: sistem duplih ventila (Twin Valve) omogućava testiranje pumpe, kao i precizno podešavanje ispitnog pritiska
- Posebno precizno merenje na zahtev: manometar sa preciznom podeonom skalom (0.1 bar), dostupan kao dodatna oprema



No. 60200

Cena €    Cena € sa PDV

Ispitna pumpa RP 50-S No. 60200	<b>255,45</b>	<b>306,54</b>
Ispitna pumpa RP 50-S (inox) No. 60203	<b>319,25</b>	<b>383,10</b>

### RP PRO III

Električna ispitna pumpa d 40 bara

- Praktično i automatsko ispitivanje pritiskom instalacija i sudova
- Kompaktno i pouzdano plastično kućište za jednostavnu upotrebu na gradilištu
- Napajanje iz vodovodne mreže ili usisom do max. 1m. Pogodna za vodu i glikol



Set (No.61185) sadrži: ispitnu pumpu RP PRO III, strujni kabl, crevo visokog pritiska sa priključkom 1/2", crevo za napajanje

Cena €    Cena € sa PDV

Ispitna pumpa RP PRO III No. 61185	<b>597,35</b>	<b>716,82</b>
---------------------------------------	---------------	---------------

### TP 25

Mala, kompaktna ispitna pumpa za ispitivanje pritiskom do 25 bara



- Sigurni i pouzdani rezultati merenja: sistem duplih ventila (Twin Valve) omogućava testiranje pumpe, kao i precizno podešavanje ispitnog pritiska
- Ispitno crevo sa integrisanom čeličnom mrežom sprečava greške pri očitavanju koje se javljaju kada se crevo širi tokom rada
- Rezervoar otporan na vremenske uslove, DURAMANT površinska zaštita rezervoara



Cena €    Cena € sa PDV

Ispitna pumpa TP 25 No. 60250	<b>154,45</b>	<b>185,34</b>
----------------------------------	---------------	---------------

### ROTEST®

Detekcija curenja na gasnim linijama



- Jednostavna upotreba – uvek na dohvata ruke
- Veoma osetljiv penušavi sprej za brzu i pouzdanu detekciju curenja gasa

DVGW-geprüft  
Reg.-Nr. NG-5170CL0063

**Veoma osetljiv penušavi sprej za brzu i pouzdanu detekciju curenja gasa!**



Cena €    Cena € sa PDV

ROTEST® sprej za detekciju curenja (400 ml), No. 65000	<b>3,95</b>	<b>4,74</b>
---	-------------	-------------

# ISPITIVANJE & DETEKCIJA CURENJA

## Ispitivanje gasnih i vodovodnih instalacija

### ROTEST® GW 150/4

Analogni uređaj za ispitivanje gasnih i vodovodnih instalacija. Kao sredstvo ispitivanja koristi se vazduh

- Brzo i precizno očitavanje preko vodenog stuba, bez elektronike
- Vreme ispitivanja i pritisci u skladu sa DVGW – TRGI i TRWI standardima, naznačeni na kućištu
- Robustan uređaj: veoma pouzdan za upotrebu na terenu

Ispitna skala do 150 mbar na providnoj cevi

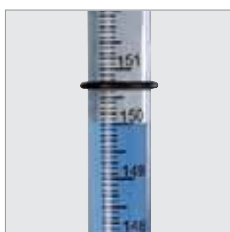

Providna cev sa dva zaptivna prstena



Obim isporuke (No.61700): ROTEST GW 150/4, merna skala, 5 čepova konusnog i cilindričnog oblika

	Cena €	Cena € sa PDV
ROTEST® GW150/4 No. 61700	598,15	706,98

Radna tabela G600, u skladu sa DVGW-TRGI!

Radna tabela na uređaju

Ispitna vremena i pritisci, odmah dostupni

Otvor za proveru

Kontrola nivoa vode

Kompaktan ispitni uređaj

Dizajniran da služi u realnim okolnostima kroz brzo i pouzdano očitavanje pritisaka



### ROLeak Aqua Plus

Akustični sistem za detekciju curenja na cevima instalacijama

Jednostavan, prenosni uređaj za akustičnu detekciju curenja na vodovodnim linijama

- Detekcija curenja moguća na cevima od različitih materijala
- Pojačan zvuk proticanja i mogućnost detekcije curenja
- Bežični prenos signala na slušalice
- Digitalni prikaz nivoa buke
- Može da se koristi i kao mikrofonski za tlo
- Jednostavno upravljanje sa dva dugmeta

Tehnički podaci:

3 frekventna područja:	0 - 540 Hz 540 - 4 000 Hz 0 - 4 000 Hz
Vreme rada:	cca. 50 sati
Težina:	300g
Zaštita:	IP41

**Novo!**

**Poboljšana akustika u odnosu na prethodni model!**

Deo za oslanjanje

Detekcija curenja na cevima različitih materijala i prečnika

Veoma osetljiv mikrofonski

Pojačan zvuk proticanja i mogućnost detekcije curenja

Ergonomski oblik

Jednostavno držanje u ruci

Digitalni prikaz nivoa buke

Za brzo i jasno očitavanje

Pojednostavljeno upravljanje sa dva dugmeta

Jednostavno rukovanje



Akustična detekcija curenja na grejnom telu



Set (No.150000922) sadrži: osnovni uređaj, slušalice, adapter, 2 nastavka, adapter za tlo, plastični kofer

	Cena €	Cena € sa PDV
ROLeak Aqua Plus Set No. 150000922	897,95	1.077,54

# ISPITIVANJE & DETEKCIJA CURENJA

## Zamrzavanje

### ROFROST® TURBO 5/4" i 2"

Sistem za zaleđivanje cevnih instalacija od bakra, čelika i inoxa

- Pouzdano zaleđivanje: termometar na radnoj glavi pokazuje kada je cev u potpunosti zaleđena
- Setovi reducira za sve standardne različite prečnike
- Sa fleksibilnim crevima i jednostavnim sistemom povezivanja, moguć je rad na nepristupačnim mestima

**Jednostavan i fleksibilan rad u svim situacijama!**

Indikator temperature jednostavan za očitavanje

Pouzdan, kontrolisano zaleđivanje i nadzor

Za cevi DN10-54

Setovi reducira za različite prečnike



Jednostavno povezivanje

Za primenu na nepristupačnim mestima

Kompakta izvedba

Prenosni sistem, idealan za servisne intervencije

Indikator temperature jednostavan za očitavanje  
Pouzdan, kontrolisano zaleđivanje i nadzor



Za cevi DN10-54  
Setovi reducira za različite prečnike



ROFROST® TURBO 5/4" (No.62200) sadrži setove reducira Gr. II, III, V, VII, IX, XII  
ROFROST® TURBO 2" (No.62203) sadrži setove reducira Gr. A, E, F, G  
ROFROST®TURBO 2" (No.62206) sadrži setove reducira Gr. II, III, V, VII, A, E, F, G

	Cena €	Cena € sa PDV
ROFROST® TURBO 5/4" No. 62200	<b>1.338,95</b>	1.606,74
ROFROST® TURBO 2" No. 62203	<b>1.441,95</b>	1.730,34
ROFROST® TURBO 2" No. 62206	<b>1.544,95</b>	1.853,94

### ROSCOPE® i2000

Modularni sistem za inspekciju cevi i nepristupačnih mesta

#### PREDNOSTI PRIMENE

- Jednostavno rukovanje zahvaljujući 3,5" ekranu
- Jednostavan prenos slika i video snimaka sa SD kartice
- Raznovrsni moduli za različite prečnike i dužine cevi, kao i za različitu primenu
- Modul TEC i Modul 25/16 sa uvek uspravnom slikom
- Modul ROLOC PLUS za precizno lociranje glave kamere
- Modul SCAN 150 za detekciju curenja



### Koji ROSCOPE® sistem, i za koje područje rada?



**Modul TEC**  
Dužina kabla: 0,9 m  
Radno područje: nepristupačna mesta



**Modul 25/16**  
Dužina kabla: 16 m  
Radno područje: do DN100



**Modul ROLOC PLUS**  
Lociranje glave kamere



**Modul ROSCAN 150**  
Infracrvena kamera za detekciju curenja

### ROCAM®

Kamera za inspekciju cevi

#### PREDNOSTI PRIMENE:

- Profesionalno dokumentovanje sa protokolima i snimanjem podataka
- Uvek uspravna slika na ekranu
- Snimanje video zapisa i fotografija
- Odmah spremna za upotrebu
- Za različite prečnike cevi
- ROCAM 3 Multimedia sa integrisanim odašiljačem za precizno lociranje glave kamere



**ROCAM® 3 Multimedia**  
Dužina kabla: 30 m  
Radno područje: do DN150  
(\*opcionally može da se koristi sa SL-40 glavom do DN300)



ROCAM 3 Multimedia sa kontrolnom jedinicom koja se izvači iz kućišta

# INSPEKCIJA & LOCIRANJE

## Video inspekcija

### ROSCOPE® i2000 App

Aplikacija za smart telefone i tablete,  
za obradu i slanje snimljenih podataka



ROSCOPE® i2000  
aplikacija gratis za iOS  
i Android!

- WiFi-prenosnik omogućava uživo prenošenje slike sa ROSCOPE i2000 na mobilni telefon
- Integrisana funkcija za obradu slike i označavanje oštećenja na cevima
- Sinhronizacija snimljenih slika na ROSCOPE i2000 omogućava njihovo dalje procesuiranje
- Slanje obrađenih slika direktno sa radnog mesta

Prenos na mobilni uređaj



Obrada sa  
ROSCOPE® i2000 App

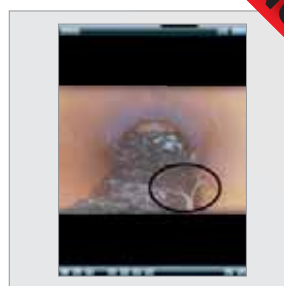

**Novo!**

### ROSCOPE® i2000 Modul TEC

Multifunkcionalni uređaj koji povezuje inspekciju cevi i lociranje. Modularni sistem omogućuje različite primene

- Jednostavno rukovanje preko „touchscreen“-a
- Jednostavan prenos podataka za dalju obradu
- Zvučno snimanje i reprodukcija mogući bez dodatne opreme
- USB punjač



ROSCOPE® i2000 Modul TEC (No. 1500000696) sadrži: ROSCOPE i2000 osnovni uređaj, Modul TEC, SD kartica (4 Gb), punjač, plastičan kofer

Cena €    Cena € sa PDV

ROSCOPE® i2000 Modul TEC  
No. 1500000696

**875,45**

**1.050,54**

#### Tehnički podaci:

<b>Ekran:</b>	3,5" – Touchscreen
<b>Video format:</b>	Avi
<b>Format slike:</b>	JPEG, 640 x 480 piksela
<b>Povezivanje:</b>	Mini-USB, AV izlaz, SD kartica
<b>Napajanje:</b>	Li-ion baterija 3.7 V / 4.2 Ah
<b>Memorija:</b>	SD kartica (4 Gb)

### ROSCOPE® i2000 Modul ROSCAN 150

Infracrvena kamera za detekciju curenja

- Savremena tehnologija za detekciju curenja
- Velika preciznost u radnom opsegu od -20°C do +200°C
- 3,5" monitor za jednostavno i pregledno rukovanje
- WiFi prenos na mobilne uređaje
- Preuzimanje slika (JPEG) i video zapisa (AVI)
- Snimanje i reprodukcija audio zapisa
- Pohranjivanje podataka na memorijskoj kartici

#### Savremena tehnika:

Prikazivanje termalne slike u  
realnom vremenu!



**Za ROSCOPE® 1000  
i Roscope i2000!**

Patent\*



**Novo!**

#### Tehnički podaci:

<b>IR Pixel:</b>	32 x 31
<b>Rezolucija slike:</b>	640 x 480 pixel
<b>Veličina prikaza:</b>	23,8 x 23,1 mm
<b>Radna temperatura:</b>	od -20°C do +200°C
<b>NETD:</b>	160 mK
<b>Frekvencija slike:</b>	9 Hz
<b>Optimalna radna udaljenost:</b>	2 m



Modularna nadgradnja za ROSCOPE 1000 i ROSCOPE i2000

Balansiranje sistema – vizualizacija energetske efikasnosti



Cena €    Cena € sa PDV

ROSCAN 150 modul  
No. 1500000932

**999,95**

**1.199,94**

ROSCOPE® i2000 ROSCAN 150 modul + Modul TEC  
No. 1000000995

**1.499,95**

**1.799,94**



### ROSCOPE® i2000 Modul 25/16

Kamera visokih performansi za inspekciju cevi od DN50 do DN100. Sa integrisanim odašiljačem za precizno lociranje glave kamere

- Snimanje i reprodukcija video snimaka (AVI) ili fotografija (JPEG)
- Veoma fleksibilna glava kamere, prolazi kroz kolena DN50 od 90°
- Uz pomoć dodatne vođice može da se koristi do DN100
- Samonivelišuća slika
- Integrirani odašiljač za precizno lociranje glave kamere
- ROSCOPE® i2000 osnovna jedinica može se koristiti kao kontrolna jedinica za ROLOC PLUS lokator

**Jednostavno lociranje glave kamere sa integrisanim odašiljačem!**

Slika: Vođica



Inspekcija cevovoda



Inspekcija slivnika



3.5" Touchscreen

640x480 rezolucija (JPEG)

WiFi

Jednostavan prenos podataka na mobilne uređaje



**Patent\***

Obim isporuke ROSCOPE i2000 Modul 25/16 (No.100000842): ROSCOPE i2000 osnovna jedinica, Modul 25/16, Modul TEC, punjač, plastična kutija

	Cena €	Cena € sa PDV
<b>ROSCOPE® i2000 Modul 25/16 + Modul TEC</b> No. 100000842	<b>1.956,95</b>	<b>2.348,34</b>
<b>Modul 25/16</b> No. 150000052	<b>1.369,85</b>	<b>1.643,82</b>
<b>Vođica za Modul 25/16 i 25/22</b> No. 74629	<b>65,95</b>	<b>79,14</b>

### ROSCOPE® i2000 ROLOC PLUS

Jednostavan uređaj za lociranje glave kamere u cevima. Dostupan kao komplet, kao i modul za lociranje za ROSCOPE® i2000 osnovnu jedinicu

- Precizno lociranje glave kamere
- Precizno određivanje dubine na kojoj se nalazi glava kamere
- Mogu se izabrati različite frekvencije
- Jednostavan i pregledan radni meni
- Teleskopski uređaj – jednostavan transport

#### Tehnički podaci:

<b>Ekran :</b>	3.5" Touchscreen (u boji)
<b>Frekvencije:</b>	512 i 650 Hz, 33 kH aktivno/pasivno, 50/60 Hz pasivno
<b>Napajanje:</b>	Li-ion baterija 3.7 V / 4.2 Ah
<b>Dimenzije:</b>	95 x 32 x 30 cm (radni položaj) 67 x 32 x 9 (transportni položaj)
<b>Težina:</b>	1.4 kg

Cilj se nalazi desno u odnosu na smer kretanja. Potrebna je korekcija vašeg kretanja ka desno

Merenje dubine sa pritiskom na dugme

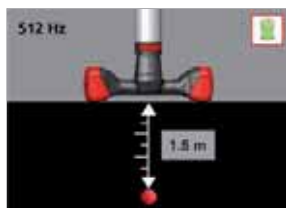
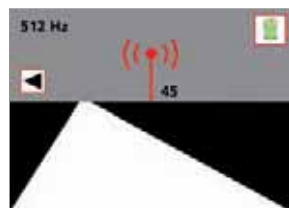

3-u-1 set (No. 1000000862): Modul 25/16 (No. 150000052), ROSCOPE® i2000 Set/TEC (No. 1500000696), Modul ROLOC PLUS (No. 150000057)

4-u-1 set (No. 100001111): Modul 25/16 (No. 150000052), ROSCOPE® i2000 TEC set (No. 1500000696), Modul ROLOC PLUS (No. 150000057), Modul ROSCAN 150 (No. 150000932)

#### Jednostavan radni meni

Navođenje korak-po-korak do željene pozicije



#### Teleskopski uređaj

Jednostavan za transport

#### Multifrekventan

Lociranje različitih glava kamere

#### Merenje dubine

Tačno određivanje pozicije glave kamere

Obim isporuke ROSCOPE® i2000 Modul ROLOC PLUS (No.100000861): ROSCOPE® i2000 osnovna jedinica, Modul ROLOC PLUS, Modul TEC, punjač, plastični kofer

	Cena €	Cena € sa PDV
<b>ROSCOPE® i2000 Modul ROLOC PLUS</b> No. 100000861	<b>1.647,95</b>	<b>1.977,54</b>
<b>Modul ROLOC PLUS</b> No. 150000057	<b>1.112,35</b>	<b>1.334,82</b>
<b>ROSCOPE® i2000 3-in-1</b> No. 100000862	<b>2.986,95</b>	<b>3.584,34</b>
<b>ROSCOPE® i2000 4-in-1</b> No. 100001111	<b>4.054,95</b>	<b>4.865,94</b>

# INSPEKCIJA & LOCIRANJE

## Video inspekcija

### ROCAM® 3 Multimedia

Kamera za inspekciju cevi od DN70 do DN150 i/ili od DN150 do DN300. Sa integrisanim odašiljačem za precizno lociranje glave kamere

- Prenosni monitor za rad u skućenom prostoru
- Snimanje video zapisa i fotografija
- Protokolisanje
- Unos podataka moguć preko tastature
- Samonivelisanje slike
- Audio komentari inspekcije
- Precizno određivanje udaljenosti glave kamere preko digitalnog merača

#### Tehnički podaci:

<b>Ekran:</b>	10.4" TFT LCD monitor, prenosan
<b>Glava kamere:</b>	DN30 (standard) sa 25 LED dioda DN40 (opcija) sa 36 LED dioda Samonivelišuća i vodootporna
<b>Osvetljenje:</b>	175 LUX (0,5 m), glava kamere DN30 666 LUX (0,5 m), glava kamere DN40
<b>Dužina kabla:</b>	30 m
<b>Prečnik kabla:</b>	7 mm
<b>Napajanje:</b>	NiMH baterija 12 V / 6 Ah
<b>Težina:</b>	18 kg

#### Zaštita od vode (IP65)

Za upotrebu na mokrim i prljavim mestima, i za lakše čišćenje

#### Snažan kabl kamere DN7, 30 m dužine

Precizno i pouzdano vođenje u cevovodima

#### Prenos fotografija i video zapisa

Jednostavno dokumentovanje inspekcije na USB



#### Integrirani odašiljač

Za precizno lociranje glave kamere

#### Montažni prenosnik



#### Najveći prenosni monitor, odn. komandna jedinica na tržištu



**Optimalan kvalitet slike na 10.4" monitoru – upravljačkoj jedinici!**

#### Prenosna kontrolna jedinica sa 10.4" TFT monitorom

Jednostavan rad na nepristupačnim mestima

#### Digitalni merač udaljenosti glave kamere

Precizno određivanje udaljenosti glave kamere

#### Glave kamere se mogu menjati

Univerzalni priključak za raznovrsne glava kamere

Obim isporuke: ROCAM® 3 Multimedia sa glavom kamere DN30, odnosno DN40, odašiljač (33kHz), kabl i USB

	Cena €	Cena € sa PDV
<b>ROCAM® 3 Multimedia</b> No. 1500000118 (sa glavom kamere DN30)	<b>4.979,05</b>	<b>5.974,86</b>
<b>ROCAM® 3 Multimedia</b> No. 1500000276 (sa glavom kamere DN40)	<b>5.664,95</b>	<b>6.797,94</b>

### Sa velikim 10.4" monitorom!

#### Prenosna kontrolna jedinica Olakšava rad na nepristupačnim mestima

- Kućište kamere ne mora biti u neposrednoj blizini rada, obzirom da su sve kontrolne funkcije poput snimanja, reprodukcije, LED regulacije itd., integrisane u kompaktnoj kontrolnoj jedinici
- Fotografije i video zapisi mogu se snimiti na USB-u, i ponovo reprodukovati pritiskom na dugme
- 10.4" TFT LCD monitor u boji pruža optimalne uslove za brzu i jednostavnu analizu slike

ROCAM® 3 Multimedia sa prenosnom kontrolnom jedinicom



### Opcija: ROLOC PLUS!

#### ROLOC PLUS

- Sa montažom odašiljača iza glave kamere, moguće je lociranje glave kamere, odnosno oštećenog mesta na cevnoj instalaciji. Odmah može da se započne sa preciznim otkopavanjem, odnosno zamenom oštećenog dela. Ušteda u vremenu

Lociranje glave kamere sa ROLOC PLUS (No. 100000065)



### Izmenljive glave kamere!

#### Izmenljive glave kamere

- Sistem izmenljivih glava kamere: univerzalni priključak za prihvat različitih glava kamere
- Samonivelišuća slika
- Opcionalna glava kamere DN40 za veće prečnike cevi



Samonivelišuća slika



	Cena €	Cena € sa PDV
Glava kamere DN30 No. 1500000123	<b>1.647,95</b>	<b>1.977,54</b>
Glava kamere DN40 No. 1500000122	<b>2.162,95</b>	<b>2.595,54</b>

### Software za protokolisanje!

#### Software za protokolisanje!

- Jedostavan unos podataka za protokolisanje tokom ispitivanja
- Prikaz snimaka i zapažanja tokom inspekcije

# ISPIRANJE & ČIŠĆENJE INSTALACIJA

## Ispiranje

### ROPULS eDM kompresor za ispiranje

Za izbacivanje taloga i mulja iz grejnih i vodovodnih instalacija, prema DIN 806 / DIN 1988-2

- Jedan uređaj sa tri upotrebe za sigurnost i energetska efikasnost:
  - Ispiranje podnog grejanja
  - Ispiranje vodovodnih instalacija prema DIN 1988-2
  - Dezinfekcija vodovodnih instalacija
- Kompaktan dizajn i praktična izvedba za jednostavno prenošenje i rad na radnom mestu
- Dva režima rada (impulsno i kontinualno) za dobre rezultate ispiranja
- Jednostavna upotreba sa preglednim komandnim pultom
- Moguća i upotreba ROCLEAN hemijskih sredstava
- Jednostavna i brza izrada protokola ispiranja u PDF formatu

#### Opcija ROCLEAN funkcija

- Hemijsko ispiranje i konzervacija grejnih sistema, kao i dezinfekcija vodovodnih linija

#### Tehnički podaci

<b>Priključak:</b>	R1" GK
<b>Max.prečnik cevi:</b>	2"
<b>Max.protok:</b>	5 m <sup>3</sup> /h
<b>Max.pritisak vode:</b>	7 bar
<b>Max.temperatura vode:</b>	30 °C
<b>Zaštita:</b>	IP 22
<b>Max.pritisak vazduha:</b>	8 bar
<b>Snaga:</b>	1,5 kW
<b>Napajanje:</b>	230 V - 50 Hz
<b>Dimenzije (D x Š x V):</b>	630 x 380 x 340 mm

**Novo!**

Veliki LED indikator protoka, kontrolna tabla

Pregledno izvedena kontrolna tabla

ROCLEAN injektor

Konstantno i pouzdano doziranje hemijskih sredstava

**ROPULS eDM**  
protokolisanje  
✓ Jednostavno  
✓ Brzo  
✓ Profesionalno

Ventil za redukciju pritiska na 2 bara

Konstantan pritisak vode za napajanje

Brza spojnica NW 7.2

Za napajanje pneumatskih alata

Prekidač

Jednostavan prelazak na ROCLEAN funkciju

**Patent\***

ROCLEAN hemija za ispiranje, konzervaciju i dezinfekciju

Za podno i radijatorsko grejanje i vodovodne linije



Cena €    Cena € sa PDV

No.	Opis	Boja	Cena €	Cena € sa PDV
<b>Hemija za čišćenje:</b>				
150000200	Radijatorskih sistema (6 boca po 1 l)	Orange	164,75	197,70
150000201	Podnog grejanja (6 boca po 1 l)	Green	164,75	197,70
150000202	za konzervaciju (6 boca po 1 l)	Blue	164,75	197,70
150000157	za dezinfekciju vod. instalacija (6 boca po 1 l)	Yellow	154,45	185,34

ROPULS kompresor za ispiranje No. 1000001134	<b>1.999,95</b>	<b>2.399,94</b>
ROCLEAN injektor No. 1000000190	<b>106,05</b>	<b>127,26</b>
Ventil za redukciju pritiska na 2 bara No. 1500000203	<b>85,45</b>	<b>102,54</b>

### ROPULS eDM App

Profesionalni rad i protokolisane zahvaljujući eDM (electronic Data Management)

- Protokol u PDF-u se može odmah poslati e-mail-om
- Prenos podataka ispiranja preko Bluetooth-a
- Kompatibilan sa Windows i Android uređajima
- Jednostavna, brza i profesionalna dokumentacija
- Korisnik prilagođava protokole svojim zahtevima
- Prenos podataka u realnom vremenu
- Unapred pripremljeni različiti tipovi protokola

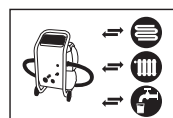

### ROPULS uređaj za ispiranje sa dodatnom opcijom ROCLEAN

Uređaj za ispiranje sa dodatnom funkcijom ROCLEAN. Za hemijsko čišćenje i konzervaciju grejnih sistema i dezinfekciju vodovodnih linija

**ROPULS uređaj za ispiranje osnovne funkcije:**

- Ispiranje podnog grejanja
- Ispiranje vodovodnih linija prema DIN 1988-2
- Dva režima rada (impulsni i kontinualni) za dobre rezultate ispiranja

**Opcija ROCLEAN funkcija**

- Hemijsko čišćenje i konzervacija grejnih sistema, kao i dezinfekcija vodovodnih linija



**Već posedujete ROPULS uređaj?  
Naši saradnici će se pobrinuti za  
odgovarajuću nadgradnju za  
ROPULS eDM!**

No.	Opis	Boja	Cena €	Cena € sa PDV
<b>Hemija za čišćenje:</b>				
150000200	Radijatorskih sistema (6 boca po 1 l)	Orange	164,75	197,70
150000201	Podnog grejanja (6 boca po 1 l)	Green	164,75	197,70
150000202	za konzervaciju (6 boca po 1 l)	Blue	164,75	197,70
150000157	za dezinfekciju vod. instalacija (6 boca po 1 l)	Yellow	154,45	185,34

**Patent\***

	Cena €	Cena € sa PDV
<b>ROPULS kompresor za ispiranje</b> No. 100000145	<b>2.059,95</b>	<b>2.471,94</b>
<b>ROCLEAN injektor</b> No. 100000190	<b>106,05</b>	<b>127,26</b>
<b>Ventil za redukciju pritiska na 2 bara</b> No. 150000203	<b>85,45</b>	<b>102,54</b>

# ISPIRANJE & ČIŠĆENJE INSTALACIJA

## Uklanjanje kamenca / Ispiranje

### ROCAL 20

Pumpa za uklanjanje kamenca sa promenljivim smerom ispiranja. Za brzo uklanjanje kamenca iz izmenjivača toplote, vodovodnih cevi, rezervoara i rashladnih sistema

- Uz pomoć promene smera ispiranja, čak i najtvrde naslage kamenca mogu biti uklonjene
- Prikladan za temperature fluida do 50°C za posebno efikasno čišćenje
- Stalna cirkulacija hemikalije za uklanjanje kamenca sprečava oštećenja do kojih može doći stvaranjem gasa u toku dekalifikacije



Obim isporuke (No.61100): 2 creva sa 1/2" priključkom (2 m dužine), 2 dupla nipla 1/2" - 3/8", 2 dupla nipla 1/2" - 3/4", 2 dupla nipla 1/2" - 1/2", 2 dupla rukavca 3/4" - 3/4", 2 redukcije 1/2" - 3/4"

Cena €    Cena € sa PDV

ROCAL 20  
No. 61100

**514,95**    **617,94**

### ROCAL Acid Multi / Acid Plus

Hemikalija za uklanjanje kamenca sa ROCAL 20 i ROMATIC 20

- Upotreba i efekat čišćenja se manifestuju promenom boje hemikalije
- Razblaživanje hemikalije sa vodom
- Sa zaštitom od korozije

Prah neutralizator



ROCAL Acid Multi /Acid Plus

	ROCAL Acid Multi	ROCAL Acid Plus*
Bakar	●	●
Čelik	●	●
Inox	●	-
Aluminijum	●	-
Mesing	●	-
Plastika	●	-

● Koristi se    - Ne koristi se    \*Nije za instalacije pijaće vode

No.	Opis	Cena €	Cena € sa PDV
1500000115	ROCAL Acid Multi 5 kg	36,05	43,26
1500000116	ROCAL Acid Multi 10 kg	60,75	72,90
1500000117	ROCAL Acid Multi 30 kg	154,45	185,34
61105	ROCAL Acid Plus 5 kg	26,75	32,10
61106	ROCAL Acid Plus 10 kg	57,65	69,18
1500000914	ROCAL Acid Plus 25 kg	107,15	128,58
61115	Prah neutralizator 1 kg	13,85	16,62
61120	Prah neutralizator 10 kg	97,85	117,42

### ROSOLAR PUMP / ROSOLAR PUMP PLUS

Pumpe za punjenje solarnih sistema

- Snažna centrifugalna pumpa za brzo punjenje i ispiranje solarnih sistema
- Loptasti ventil: pouzdano punjenje / razdvajanje sistema
- Opcija: set filtera za starije sisteme sa nečistoćama
- Praktičan: Rezervoar se lako puni preko velikog otvora. Ventil na dnu omogućava potpuno ili delimično pražnjenje rezervoara

#### Tehnički podaci:

Dimenzije (D x Š x V): 49 x 51 x 76 cm  
Zapremina rezervoara: 30 l  
Creva: dužine 2 x 3 m  
Priključci 1/2"  
Otporna do 100°C

Poklopac sa filterom

Loptasti ventil

Priključak za crevo



Cena €    Cena € sa PDV

ROSOLAR PUMP  
No. 1500000135 (sa centrifugalnom pumpom)    **599,95**    **719,94**

ROSOLAR PUMP PLUS  
No. 1500000136 (sa impelerskom pumpom)    **799,95**    **959,94**

ROSOLAR szűrőcsomag (10 kom)  
No. 1500001236    **61,95**    **74,34**

Poklopac ROSOLAR (za filter)  
No. 1500001235    **47,95**    **57,54**

Fleksibilan teleskopski rukohvat (76 -110 cm)

Kompaktan i fleksibilan, po potrebi

Veliki otvor rezervoara

Lako i pouzdano punjenje

Creva otporna na temperaturu (100°C)

Bezbedan i pouzdan rad

Opcija: impelerska pumpa

Manje nečistoće mogu da prođu kroz pumpu

Filter sa providnim staklom

Izdvaja nečistoće



# ISPIRANJE & ČIŠĆENJE INSTALACIJA

## Čišćenje visokim pritiskom

### HD 11/90

Kompaktan uređaj za čišćenje cevi DN40-150, do 20 m dužine

- Kompaktna i prenosna jedinica
- Idealna za brze intervencije na manjim prečnicima
- AC napajanje, samousisna do 2 m

#### Tehnički podaci:

Max.radni pritisak:	90 bar
Napajanje:	AC napajanje
Protok pumpe:	11 l/min
Snaga:	1,5 kW
Max.radna dužina:	20 m
Brzina:	1400 min <sup>-1</sup>



Ø 150 mm

Obim isporuke: HD 11/90 (No.76008), crevo visokog pritiska od 10m sa priključkom (No.72810), mlaznica (No.76053)

Cena €    Cena € sa PDV

Uređaj za čišćenje visokim pritiskom HD 11/90 No. 76008 **1.647,95**    1.977,54



### HD13/100

Uređaj za čišćenje visokim pritiskom do 100 bara, sa crevom na vitlu

- Transportni točkovi punjeni vazduhom, moguće prelaženje stepenica
- AC napajanje, samousisna do 2 m

#### Tehnički podaci:

Max.radni pritisak:	100 bar
Napajanje:	AC napajanje
Protok pumpe:	13 l/min
Snaga:	2,3 kW
Max.radna dužina:	20 m
Brzina:	1400 min <sup>-1</sup>



Ø 150 mm

Obim isporuke: HD 13/100 (No.76020), crevo visokog pritiska od 20m sa priključkom (No.72812), mlaznica (No.76089)

Cena €    Cena € sa PDV

Uređaj za čišćenje visokim pritiskom HD 13/100 No. 76020 **2.725,35**    3.270,42

### ROJET® 30/130

Uređaj za čišćenje pod visokim pritiskom DN40-200

- Pogodan za nadgradnju ili ugradnju u različite tipove vozila
- Zaštita pumpe od preopterećenja
- Čišćenje cevi prečnika od DN40
- Rad nezavistan od pogona vozila  
Mali troškovi održavanja, odvojen motor, nije potreban pomoćni pogon
- Kompaktna izvedba  
ROJET se može instalirati na različitim vozilima
- Servisni interval  
12-mesečna garancija na motor, pumpu i hidrauliku, rezervni delovi iz serijske proizvodnje. Jasno razdvajanje garancije za uređaj i noseće vozio
- Niski troškovi održavanja, dug radni vek motora, pumpe i hidraulike  
Moderan dizajn i robusna izvedba
- Moguća upotreba pištolja-mlaznice (puškarenje)  
Za pranje ravnih površina, spoljnih zidova, vozila, itd.

Obim isporuke (No.76300): osnovni uređaj sa prikolicom, standardna mlaznica sa prednjim mlazom (No.76135)  
Set mlaznica (No.76462): nosač mlaznica (No.76309), standardna mlaznica sa prednjim mlazom (No.76135), bomba mlaznica (No.77631), rotirajuća mlaznica (No.77621) i trougaona mlaznica (No.77611)

ROJET® 30/130 uređaj sa prikolicom No. 76300

na upit

ROJET® 30/130 uređaj bez prikolice No. 76301

na upit

Set mlaznica 30/130 No. 76462

na upit

#### Tehnički podaci:

Motor:	4-taktni benzinski motor, vazdušno hlađen, 1 cilindar
Akumulator:	12 V, 36 Ah
Pumpa visokog pritiska:	3-klipna pumpa, 30 lit/min – 130 bar
Rezervoar za vodu:	plastičan, zapremine 200 lit
Crevo visokog pritiska:	DN12, dužine 50 m (priključak 1/2")
Napojno crevo:	DN19, dužine 50 m (priključak 1/2")
Dimenzije:	2520x1480 x1700 (D x Š x V)



No. 76300

# ISPIRANJE & ČIŠĆENJE INSTALACIJA

## Ručno odgušenje

### ROPUMP® SUPER PLUS

Profesionalna pumpa za odgušenje kanalizacije

Idealan alat za prvi pokušaj uklanjanja zagušenja u cevima, toaletima, itd., pomoću pritiska vode

- Optimalno prilagođena preko adaptera za pristup i na teško dostupnim mestima odvoda
- Dobar prenos sile preko podešavajućeg rukohvata
- Kvalitetno zaptivanje unutar pumpe omogućava velike sile usisavanja i potiska

Smanjena težina u odnosu na prethodni model

Kraći adapter



Duži adapter



ROPUMP® SUPER PLUS  
No. 072070X (sa 2 adaptera)

128,75

154,50

ROPUMP® adapter širi  
No. 72073

39,15

46,98

Osnovno kućište iz jednog dela

Otporno pri najvećim opterećenjima

Ergonomičan rukohvat

Dobro prenošenje sile i lako rukovanje



Klip sa silikonskim zaptivanjem

Lako rukovanje



Adapter širi  
No. 72073



Adapter duži  
No. 72071

### ROSPI® H+E PLUS

Profesionalan alat za ručno i elektro odgušenje

Čisto i lako uklanjanje zagušenja u kuhinjama, kupatilima, toaletima itd., pomoću spirale

- Uklanjanje sifona i sudopere nije neophodno
- Mogućnost ručnog ili elektro pogona
- Siguran prihvat i pri većim brzinama obrtanja
- Otporan na udare i zaštićen od nečistoća
- Šestougaono vratilo za pogon preko bušilice

Zatvoreno kućište spirale

Čista i robusna konstrukcija

Šestougaono vratilo

Za pogon preko bušilice



Ergonomska drška

Siguran prihvat i rad pri većim brzinama

Fiksiranje spirale

Uklanjanje nečistoća sa nepristupačnih mesta

Cena € Cena € sa PDV

ROSPI® 6 H+E Plus (4,5 m)  
No. 72090

82,35

98,82

ROSPI® 8 H+E Plus (7,5 m)  
No. 72095

144,15

172,98

ROSPI® 10 H+E Plus (10,0 m)  
No. 72005

205,95

247,14

Cena € Cena € sa PDV

Rezervna spirala (4,5 m)  
No. 72522

25,15

30,18

Rezervna spirala (7,5 m)  
No. 72412

32,35

38,82

Rezervna spirala (10,0 m)  
No. 72422

36,45

43,74



# ISPIRANJE & ČIŠĆENJE INSTALACIJA

## Električno odgušenje

### ROSPIMATIC

#### Električni uređaj za odgušenje kanalizacije do DN50

Snažan uređaj za brzo otklanjanje zagušenja. Promena pravca kretanja spirale bez promene smera obrtanja uređaja

- Promena smera kretanja spirale moguća je pod punim opterećenjem, bez potrebe da se promeni smer obrtanja uređaja, što omogućava brže odgušenje
- Odgušenje se može izvršiti sa 3 različita alata/nastavka, efikasniji rad
- Mehanizam za zaključavanje spirale, sa kontrolom momenta
- Zatvoreno kućište spirale sprečava raznošenje nečistoća prilikom povratnog hoda
- Fleksibilno zaštitno crevo sprečava neželjena oštećenja i ogrebotine na keramici

#### Tehnički podaci:

<b>Područje primene:</b>	20 - 50 mm
<b>Spirala sa buzdovan glavom:</b>	Ø 8 mm x 7,5 m
<b>Dimenzije (bez spirale):</b>	560 x 200 x 320 mm
<b>Težina (sa 8 mm-skom spiralom):</b>	5 kg
<b>Snaga:</b>	630 W
<b>Brzina:</b>	0 - 950 min <sup>-1</sup>

Brzo uklanjanje odgušenja



No. 19204

Obim isporuke (No.19204): uređaj za odgušenje ROSPIMATIC (No.78576), spirala sa spojnicom (No.72425), sredstvo za zaštitu i čišćenje ROWONAL (No.72142), zaštitno crevo (No.72542), set nastavaka (No.72942), torba (No.402314)

	Cena €	Cena € sa PDV	Cena €	Cena € sa PDV
<b>ROSPIMATIC</b> No. 78576 (sa spiralom 8mm/7.5m)	<b>576,75</b>	<b>692,10</b>	<b>ROSPIMATIC set, Ø 20 - 50 mm</b> No. 19204	<b>915,65 1.098,78</b>

### R 550

#### Uređaj za čišćenje cevi Ø 20-100 mm

Pouzdana mašina visokih performansi sa raznovrsnim primenama u oblasti održavanja. Idealan za sudopere, WC, odvodne cevi, oluke itd. Optimalno određena snaga motora. Mala težina za visoku mobilnost

- Lagan, samo 16 kg
- Direktna prihvata 16mm-skih spirala
- Može se koristiti i sa adapterom za spirale Ø 8 i 10 mm
- Max.radna dužina: 40 m, sa Ø 16 mm "S" spiralama



Za održavanje zgrada



Zaključana poluga u transportnom položaju



Adapter za spirale od 8 i 10 mm



Set 1000000149 sadrži: R 550 (72655), korpu za spirale od 16 mm (72110), 4 x 16 mm standardna spirala (72431), PVC kofer (55016), ravni nastavak 16 mm (72161), buzdovan nastavak 16 mm (72163), list nastavak 16/25 mm (72169), ključ za spirale od 16 mm (72100), radna rukavica (72120) ROWONAL sprej (72142), zaštitno crevo (72540)

No.	Izvedba	Cena €	Cena € sa PDV
<b>7.2686</b>	R 550 osnovna mašina	<b>1.088,05</b>	<b>1.305,66</b>
<b>1000000149</b>	R550 set sa spiralama i nastavcima od 16 mm	<b>885,75</b>	<b>1.062,90</b>
<b>7.2511</b>	R 550 adapter za spirale od 8/10 mm	<b>265,95</b>	<b>319,14</b>

# ISPIRANJE & ČIŠČENJE INSTALACIJA

## Električno odgušenje

### R 600

#### Mašina za odgušenje kanalizacije za cevi DN20-150

Za čišćenje instalacija i održavanje zgrada, bolnica i ostalih objekata

- Direktni prihvati spirala od 16 i 22 mm
- Opcionalni prihvat spirala od 8 i 10 mm sa adapterom
- Maksimalna radna dužina 50 m, sa 16 mm S-spiralama
- Maksimalna radna dužina 60 m, sa 22 mm S-spiralama
- Maksimalna radna dužina 10 m, sa 8 i 10 mm spiralama

#### Tehnički podaci:

<b>Za cevi prečnika:</b>	Ø 20 - 150 mm
<b>Direktni prihvati:</b>	Ø 22 i 16 mm spirale
<b>Sa adapterom:</b>	Ø 8 i 10 mm
<b>Snaga:</b>	690 W
<b>Napajanje:</b>	230 V / 50 Hz
<b>Brzina:</b>	467 o/min, desni i levi smer obrtanja
<b>Težina:</b>	20,9 kg

Set (No. 19173) sadrži: R 600 (No. 72687), korpa za spirale 16 mm (No. 72110), 5 x 16 mm standardne spirale (No. 72431), pravi nastavak 16 mm (No. 72161), buzdovan nastavak 16 mm (No. 72163), list nastavak 16/25 mm (No. 72169), ključ za razdvajanje 16 mm (No. 72100), korpa za spirale 22 mm (No. 72112), 5 x 22 mm standardne spirale (No. 72441), PVC-kofer (No. 55016), pravi nastavak 22 mm (No. 72221), buzdovan nastavak 22 mm (No. 72263), levak nastavak 22 mm (No. 72222), list nastavak 22/65 mm (No. 72261), viljuška nastavak 22/76 mm (No. 72250), ključ za razdvajanje 22/32 mm (No. 72101), rukavica zaštitna, leva (No. 1500000439), ROWONAL-Sprej (No. 72142)

	Cena €	Cena € sa PDV
R 600 sa zaštitnim crevom No. 72687	<b>1.469,95</b>	1.763,94
R 600 sa setom spirala i nastavaka No. 19173	<b>1.647,95</b>	1.977,54

Direktni prenos radne sile sa pogonskog vratila!



### R 650

#### Mašina za odgušenje kanalizacije za cevi DN20-150

Za profesionalno odgušenje kanalizacije. Kompaktan, robusan i snažan, za najteža odgušenja

- Snažan motor
- Mogućnost postavljanja radne poluge sa bočne strane
- Direktni prihvat spirala od 16 i 22 mm
- Opcionalni prihvat spirala od 8 i 10 mm sa adapterom
- Maksimalna radna dužina 65 m, sa 22 mm S-spiralama
- Maksimalna radna dužina 55 m, sa 16 mm S-spiralama
- Maksimalna radna dužina 10 m, sa 8 i 10 mm spiralama

#### Tehnički podaci:

<b>Za cevi prečnika:</b>	Ø 20 - 150 mm
<b>Direktni prihvat:</b>	Ø 22 i 16 mm spirale
<b>Sa adapterom:</b>	Ø 8 mm i 10 mm
<b>Snaga:</b>	1.350 W
<b>Napajanje:</b>	230 V / 50 Hz
<b>Brzina:</b>	623 o/min, desni i levi smer obrtanja
<b>Težina:</b>	22,8 kg

	Cena €	Cena € sa PDV
R 650 sa zaštitnim crevom No. 72688	<b>1.647,95</b>	1.977,54

Radna poluga se može premestiti

Fleksibilan rad

Direktni prenos radne sile sa pogonskog vratila!



### Set spirala i nastavaka 16/22 mm



Set (No. 072956X) sadrži: korpa za spirale 16 mm (No. 72110), 5 x 16 mm standardne spirale (No. 72431), pravi nastavak 16 mm (No. 72161), buzdovan nastavak 16mm (No. 72163), list nastavak 16/25 mm (No. 72169), ključ za razdvajanje 16 mm (No. 72100), korpa za spirale 22 mm (No. 72112), 5 x 22 mm standardne spirale (No. 72441), PVC-kofer (No. 55016), pravi nastavak 22 mm (No. 72221), buzdovan nastavak 22 mm (No. 72263), levak nastavak 22 mm (No. 72222), list nastavak 22/65 mm (No. 72261), vijuška nastavak 22/76 mm (No. 72250), ključ za razdvajanje 22/32 mm (No. 72101), rukavica zaštitna, leva (No. 150000439), ROWONAL-Sprej (No. 72142)

Cena €    Cena € sa PDV

Standard, 16 - 22 mm  
No. 072956X

**515,15**                      **618,18**

### Nastavci za spirale



No.	Dimenzija mm/Zoll	Ø mm	L mm	Radno područje	Cena €	Cena € sa PDV	
1	72161	16 / 5/8"	16	110	40 - 75	25,25	30,30
	72221	22 / 7/8"	22	210	75 - 100	28,65	34,38
2	72163	16 / 5/8"	28	115	40 - 75	21,55	25,86
	72158	16 / 5/8"	28	500	40 - 75	55,05	66,06
3	72176	16 / 5/8"	35	45	50 - 75	32,45	38,94
	72275	22 / 7/8"	45	60	100 - 125	46,35	55,62
4	72185	16 / 5/8"	30	155	100 - 125	71,25	85,50
	72187	16 / 5/8"	40	155	60 - 125	87,55	105,06
5	72284	22 / 7/8"	50	170	100 - 150	78,25	93,90
	72265	22 / 7/8"	65	80	100 - 125	71,45	85,74
6	72266	22 / 7/8"	90	85	125 - 200	76,25	91,50
	72162	16 / 5/8"	35	55	50 - 75	25,15	30,18
	72203	22 / 7/8"	45	100	75 - 150	32,45	38,94

### ROTHENBERGER spirale za odgušenje za zahtevan i dugotrajan rad

- Fleksibilne standardne spirale, za rad na kraćim razdaljinama sa većim brojem krivina
- **SMK-spirale:** sa bužinom kao dodatnom zaštitom od taloženja nečistoća
- Ojačane S-spirale za rad na većim razdaljinama

Jednostavno povezivanje  
spirala i nastavaka



Dug radni vek T-spoja



#### Navoj za povezivanje

Rezervne spojnice se mogu lako montirati



Fleksibilne spirale

Za rad na kraćim razdaljinama sa većim brojem krivina

Cena €    Cena € sa PDV

Spirala (16 mm Standard)  
No. 72431                      **28,55**                      **34,26**

Spirala (22 mm Standard)  
No. 72441                      **45,55**                      **54,66**

#### Bužir

Bez taloženja nečistoća u spiralama



SMK-Spirale

Različiti tipovi spirala

Različite fleksibilnosti spirala za različite namene

Cena €    Cena € sa PDV

Spirala (16 mm SMK)  
No. 72433                      **35,55**                      **42,66**

Spirala (22 mm SMK)  
No. 72442                      **60,55**                      **72,66**

# ZAVARIVANJE PLASTIČNIH CEVI

## Uređaji za spajanje PP-R cevi

### ROWELD® P 63 uređaj za zavarivanje plastičnih cevi

Elektronska regulacija temperature

Radno područje od 20 do 63 mm Snaga: P = 850 W

Zaštita od pregrevanja

Kontrolna grejna lampica

Nosač za oslanjanje na radnu površinu

#### Tehnički podaci

- Nosač za oslanjanje
- Moguće zavarivanje različitih prečnika cevi
- Elektronska kontrola temperature i nadzor
- Pouzdan rad prema DVS, CEN i ISO standardima



No. 5.3500

### ROWELD® P 63-3

Kompletan uređaj sa setovima teflona za različite prečnike, oslonac, kutija i klijuč

#### Tehnički podaci

- Visokokvalitetan PTFE sloj
- Dug radni vek i u skladu sa DVS smernicama
- 230 V / 50 Hz



No. 5.3545



No. 5.3500

Cena €    Cena € sa PDV

Ø 20, 25, 32 mm, elektronska No. 5.3540	<b>276,95</b>	<b>332,34</b>
Ø 20, 25, 32, 40, 50, 63 mm, elektronska No. 5.3545	<b>317,95</b>	<b>381,54</b>

### ROWELD® P 125

Aparat za varenje plastičnih cevi

- Opseg rada 20-125 mm
- Snaga 1200 W
- Elektronska regulacija
- Nosač za oslanjanje
- Tefloni za različite dimenzije Ø 63-75-90-110-125



No. 5.5321



No. 5.5546

Cena €    Cena € sa PDV

Set teflona DN20 mm No. 5.5589	<b>19,55</b>	<b>23,46</b>
Set teflona DN25 mm No. 5.5590	<b>21,65</b>	<b>25,98</b>
Set teflona DN32 mm No. 5.5591	<b>24,75</b>	<b>29,70</b>
Set teflona DN40 mm No. 5.5592	<b>28,85</b>	<b>34,62</b>
Set teflona DN50 mm No. 5.5593	<b>41,15</b>	<b>49,38</b>

Set 55546 uključuje: P125-3 osnovni uređaj, setove teflona DN63,75,90,110 i 125, oslonac i metalnu kutiju

Cena €    Cena € sa PDV

P125-2 grejna ploča, 1300 W No. 5.5321	<b>914,65</b>	<b>1.097,58</b>
P 125-3 set, 1200 W No. 5.5546	<b>687,05</b>	<b>824,46</b>
Set teflona DN63 mm No. 5.5594	<b>51,94</b>	<b>62,33</b>
Set teflona DN75 mm No. 5.5595	<b>55,65</b>	<b>66,78</b>
Set teflona DN90 mm No. 5.5596	<b>69,05</b>	<b>82,86</b>
Set teflona DN110 mm No. 5.5597	<b>110,25</b>	<b>132,30</b>
Set teflona DN125 mm No. 5.5598	<b>138,05</b>	<b>165,66</b>

# ROWELD ZAVARIVANJE PLASTIČNIH CEVI

## Manuelno sečenje / Manuelno zavarivanje

### ROWELD® ROFUSE SANI 160

Univerzalni uređaj za elektrofuziono zavarivanje niskopritisnih instalacija

Pogodno za tankozidne fittinge: Geberit, Wavin-Duo, Valsir, Aquatherm, itd. Automatsko određivanje parametara varenja.

Važan dodatak uređaju P160 SANILINE za varenje plastičnih cevi



Cena €    Cena € sa PDV

ROWELD ROFUSE SANI 160  
No. 54230

**687,05**                      **824,46**

### ROCUT® XL

Sekač za cevi DN125-315

Za sečenje cevi u rovovima, popravke ili nadogradnje postojećih vodova

- Optimalan ugao oštrice za lako sečenje
- Može da se koristi na bilo kom delu cevi
- Robusan sekač od inoxa
- Za PE-HD plastične cevi

**Tehnički podaci:**

**Debljina zida cevi:**

**ROCUT® XL 125**    max. 11,4 mm

**ROCUT® XL 225**    max. 18 mm

**ROCUT® XL 315**    max. 18 mm



Cena €    Cena € sa PDV

ROCUT® XL, do DN125  
No. 1500000789

**728,25**

**873,90**

ROCUT® XL, do DN225  
No. 1500000790

**1.216,45**

**1.459,74**

ROCUT® XL do DN315  
No. 1500000792

**2.769,65**

**3.323,58**

### ROWELD® P 160 SANILINE

Mašina za varenje plastičnih cevi DN40-160

- Prilagodljiva za različite zahteve, sa prenosnom grejnom pločom
- Pouzdano stezanje cevi, fittinga, račvi i kolena
- Zaštita od nenamernog pokretanja freze
- Precizno podešavanje sile

**Tehnički podaci:**

**Prečnik cevi:**            Ø 40 - 110 mm    (SDR 41 - 7,25)

Ø 40 - 140 mm    (SDR 41 - 11)

Ø 40 - 160 mm    (SDR 41 - 17,6)

**Težina:**                    34,4 kg

**Grejna ploča:**            800 W

**Freza:**                     1050 W

Dodatak za frezu (No54040)  
(dodatna oprema)



Dodatni stezni set (No.54082)  
(dodatna oprema)



Osnovne stege sa reducirima DN40-140,  
podešavanje sile stezanja

Siguran prihvat cevi, fittinga, račvi i kolena

**Mogućnost stezanja**

svih najčešće prisutnih prečnika  
u sanitarnim instalacijama

**Direktan prenos sile i  
pregledna skala sa  
indikatorom  
opterećenja**

Precizno podešavanje  
sile

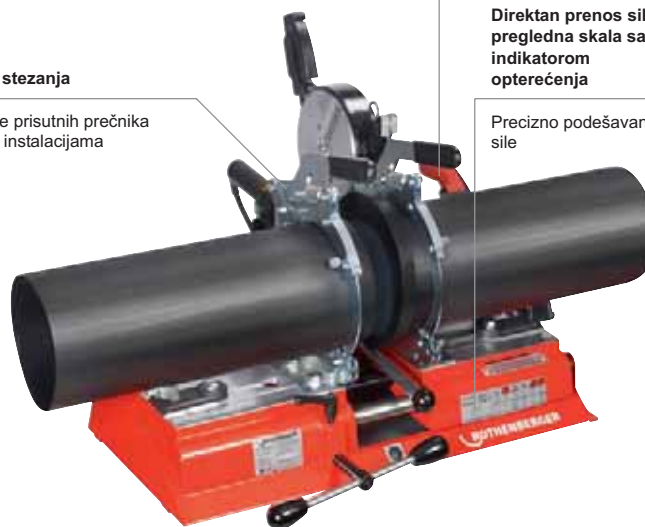

Obim isporuke (No. 54000): osnovna mašina sa električnom frezom, sa elektronski regulisanom grejnom pločom, koja može da se skida sa postolja. Osnovne stege, leva i desna Ø 160 mm (No. 54082), oslonci Ø 160 mm, reduciri I oslonci za Ø 40, 50, 63, 75, 90, 110 i 125 mm u koferu (No. 54020), alat za montažu, transportno I radno postolja (No. 54015)

Cena €    Cena € sa PDV

ROWELD® P 160 SANILINE komplet  
No. 54000

**2.259,00**

**2.710,80**

# Alati za povezivanje

## Spojevi bez fittinga

### Alat za pertlovanje

Precizno pravljenje spojničkih konusa 45° za cevi Ø 6-18 mm (1/8-3/4").

Neophodan alat za klimatizacionu tehniku

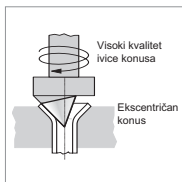

Set sadrži: alat za pertlovanje u kutiji, sa matricom u milimetarskim i/ili colovnim merama

No.	Izvedba	Cena €	Cena € sa PDV
2224.01	6-8-10-12-14-15-16-18 mm 1/8-3/16-1/4-5/16-3/8-1/2-5/8-3/4"	154,45	185,34
2224.02	1/8-3/16-1/4-5/16-3/8-1/2-5/8-3/4"	168,95	202,74
2224.03	6-8-10-12-14-15-16-18 mm	120,55	144,66

### Univerzalni alat za pertlovanje

Za bakarne cevi Ø 4-16 mm (3/16-5/8")

Spojnički konusi od 45°

- Univerzalna primena i velika preciznost zahvaljujući samocentrirajućoj stegi za cevi
- Kontrolisano pertlovanje bez habanja, ostvaruje savršena naleganja
- Ojačani konus sa posebnom geometrijom

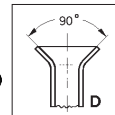

Univerzalan, pouzđan alat

Samocentrirajuće čeljusti



Univerzalni set za pertlovanje (No.222601) za cevi dimenzija 4-16 mm, 3/16"-5/8"

No.	Izvedba	Cena €	Cena € sa PDV
2226.01	4-16 mm 3/16"-5/8"	32,95	39,54

## ROSCALE 120

### Elektronska digitalna vaga

Precizna digitalna vaga do 120 kg, sa baterijskim napajanjem od 9 V

- Merno područje do 120 kg
- Rezolucija 5 g
- Tačnost ± 0,5%
- Prostrana gumirana površina
- Integrisani adapter 1/4" SAE
- Težina: 3.2 kg
- Spoljašnja upravljačka jedinica



No. 1730.04

Set (No 173004) sadrži: digitalnu vagu, dve AA baterije, torbicu

	Cena €	Cena € sa PDV
ROSCALE set No. 173004	216,95	260,34

### ROCOOL 600

Za puštanje u rad i održavanje sistema, za dokumentovanje i analizu svih sistema

- Modularan sistem: Osnovni uređaj može da se nadograditi sa „crvenom kutijom“ sa Data Viewer software-om za očitavanje podataka ili njihov prenos na računar. Takođe, kao dodatna opcija postoji i vakuum sonda za precizno merenje vakuuma
- Više od 70 rashladnih fluida, odnosno njihovih parametara, uključujući i R744 i R32, su pohranjeni u uređaju. Novi fluidi se mogu naknadno uneti korišćenjem update funkcije
- Istovremeno izračunavanje zagrevanja i hlađenja
- Software Data Viewer generiše automatski izveštaj na osnovu memorisanih podataka. Idealan za dokumentovanje rada uređaja
- Spoljašnja vakuum sonda omogućava merenje vakuuma na najboljem mestu: direktno na rashladnom sistemu

#### Tehnički podaci:

<b>Prikaz pritiska:</b>	bar, psi, Kpa, MPa
<b>Prikaz temperature:</b>	°C, °F
<b>Prikaz vakuuma:</b>	Micron, mbar, mmHg, Pa, mTorr
<b>Napajanje:</b>	9 V baterija, 550 mAh
<b>Veličina ekrana:</b>	4 1/3" / 11 cm
<b>Opseg merenja pritiska:</b>	-1 do 60 bara
<b>Preciznost (pri 22°C):</b>	± 0,5 % fs
<b>Opseg merenja temperature:</b>	-50°C do +200°C
<b>Radna temperatura:</b>	-10°C do +50°C
<b>Priključci:</b>	4x 1/4" SAE
<b>Max.vreme snimanja:</b>	12h (uređaj), 96h („crvena kutija“)

All-round uređaj zbog jedinstvenog modularnog sistema!

#### Priključak za temperaturni senzor T1

Automatsko merenje zagrevanja

#### Priključak za eksternu vakuum sondu

Za veoma precizno merenje vakuuma direktno na sistemu

#### Senzor pritiska

Precizno merenje od -1 do 60 bara

#### T-priključak 1/4" SAE

Vakuumiranje i punjenje bez promene creva

#### Y-priključci 1/4" SAE

Priključci sa kopicama. Jednostavan transport creva kada nisu u radu

Setovi (No. 1000000569 / 1000000570) sadrže:  
ROCOOL 600, 1 odnosno 2 temperaturna senzora  
Set (No. 1000000572) sadrži: ROCOOL 600, 2 temperaturna senzora, „crvena kutija“ i Data Viewer Software

#### Veliki ekran

Svi važni podaci su odmah dostupni

#### Priključak za temperaturni senzor T2

Automatsko merenje hlađenja

#### Zelene i crvene LED diode

Optički signal za dostizanje željenog vakuuma, za pojavu curenja, kao i upozorenje na visoki pritisak

#### Priključak za „crvenu kutiju“

Za 96 sati snimanja podataka i nezavisno isčitavanje podataka na računaru

#### Temperaturni senzor za cevi do DN32

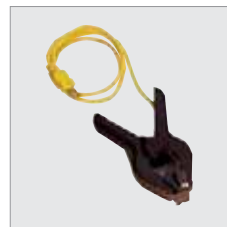

#### Eksterna vakuum sonda za veoma precizno merenje vakuuma



Cena €    Cena € sa PDV

Set sa 1 temperaturnim senzorm  
No. 1000000569    **321,35**    **385,62**

Set sa 2 temperaturna senzora (u koferu)  
No. 1000000570    **405,85**    **487,02**

Set 2 + „crvena kutija“, Data Viewer Software  
No. 1000000572 (u koferu)    **574,75**    **689,70**

Cena €    Cena € sa PDV

„Crvena kutija“, software, kabl za povezivanje  
No. 1000000539    **192,65**    **231,18**

Temperaturni senzor Ø32mm  
No. 1000000540    **53,75**    **64,50**

Vakuum sonda  
No. 1000000541    **289,95**    **347,94**





# KLIMATIZACIONA I RASHLADNA TEHNIKA

## Provera zaptivenosti / Izvlačenje i punjenje

### Nitrogen set

Za višestruku upotrebu na rashladnim sistemima

- Ispitivanje pod pritiskom i provera zaptivenosti pomoću azota
- Ispiranje instalacija
- Prisustvo azota tokom lemljenja doprinosi kvalitetnijem spoju



Priključak za veliku bocu

Boca bilo koje veličine može lako da se priključi

Precizni manometar klase 1.0

Precizno očitavanje ispitnog pritiska



No. 259060

Set (No.259060) sadrži: redukcioni ventil pritiska, crevo za povezivanje, adapter boce, manometar, bocu sa azotom i plastičan kofer

Cena €    Cena € sa PDV

Nitrogen Set sa bocom (950 cm<sup>3</sup>)  
No. 259060

**437,75**    **525,30**

Boca sa azotom (950 cm<sup>3</sup>) / db  
No. 259008

**39,15**    **46,98**

### ROREC Pro

Uređaj za izvlačenje freona

Kompaktan, prenosan uređaj za izvlačenje različitih vrsta freona

- 4-polni motor garantuje dug radni vek uređaja
- Mali nivo buke i vibracije zahvaljujući kompaktnom dizajnu
- Jednostavan i pouzdan rad pomoću intuitivnog upravljanja uređajem

**Tehnički podaci:**

Kapacitet:

Gasna faza: 0,52 kg/min

Tečna faza: 3,7 kg/min

„Push / pull“ sistem: 9,95 kg/min

Dimenzije: 490 x 244 x 353 mm

Napajanje: 230V / 50Hz

Snaga: 730 W

Sigurnosni prekidač: 38,5 bar

Težina: 19 kg



Cena €    Cena € sa PDV

ROREC Pro  
No. 1686.06

**1.184,45**    **1.421,34**

Filter  
No. 1687.13

**30,18**    **36,22**

### ROAIRVAC 1.5 / 3 / 6 / 9

Dvostepena vakuum pumpa

Za vakumiranje u skladu sa DIN8975 sa manometrom i elektromagnetnim ventilom

- Elektro-magnetni ventil štiti rashladni sistem od kontaminacije uljem u slučaju nestanka struje
- Vakuum-metar sa ugrađenim obrtnim indikatorom omogućava jednostavnu i brzu kontrolu procesa vakuumiranja
- Zaštita integrisanih komponenti lakim i kvalitetnim kućištem
- Gas-balast ventil za smanjenje vodene pare i nečistoća u uljnom prostoru
- Poseban filter smanjuje uljna isparenja na izlazu
- Lako očitavanje ulja na nivokaznom staklu
- Brzo dosipanje ulja, bez prolivanja i posebnog levka
- Lak pristup drenažnom čepu za ulje omogućava brzo pražnjenje
- Termički prekidač štiti motor od pregrevanja
- Standardni 1/4" SAE priključak, kao i 5/16" SAE i 3/8" SAE adapteri uključeni u isporuku
- Demontažni kabl sprečava njegovo oštećenje



1/4" SAE standardni priključak sa adapterima za 1/16" SAE i 3/8" SAE

Optimalno postavljeno nivokazno staklo i drenažni čep za jednostavno ispuštanje ulja



No.	Izvedba	Cena €	Cena € sa PDV
1700.61	ROAIRVAC 1.5 42 l/min	216,25	259,50
1700.62	ROAIRVAC 3.0 85 l/min	267,75	321,30
1700.63	ROAIRVAC 6.0 170 l/min	321,35	385,62
1700.64	ROAIRVAC 9.0 255 l/min	453,15	543,78

# STANDARDNI ALATI

## Promotivni setovi klešta

### Setovi ROGRIP klešta – za savršen priхват!

Brzopodešavajuća klešta ROGRIP, praktični setovi u tri različite veličine

- Praktično pakovanje za sigurno odlaganje
- Odgovarajuće veličine sadržane u jednom setu
- Setovi sa dvoje, odnosno troje klešta
- Brzopodešavajuća klešta za različite zadatke
- Široki rukohvati za veći komfor i bolje prenošenje sile

**Novo!**

#### ROGRIP Set S 7" i 10"



#### ROGRIP Set M 7" i 10"



#### ROGRIP Set M 7", 10" i XL



Set (No. 1000000626) sadrži: ROGRIP S 7" (No. 1000000217) i ROGRIP S 10" (No. 1000000218)

Set (No. 1000001039) sadrži: ROGRIP M 7" (No. 1000000215) i ROGRIP M 10" (No. 1000000216)

Set (No. 1000001068) sadrži: ROGRIP M 7" (No. 1000000215), ROGRIP M 10" (No. 1000000216) i ROGRIP XL (No. 1000000328)

	Cena €	Cena € sa PDV
ROGRIP Set S 7" i 10" No. 1000000626	<b>37,55</b>	<b>45,06</b>
ROGRIP Set M 7" i 10" No. 1000001039	<b>39,45</b>	<b>47,34</b>

	Cena €	Cena € sa PDV
ROGRIP M 7" i 10" i XL No. 1000001068	<b>89,95</b>	<b>107,94</b>

### ROGRIP XL

#### Brzopodešavajuća klešta

- 16" klešta za prečnike cevi do 3.1/2"
- Zahvat u 3 tačke: pouzdan zahvat i savršeno naleganje klešta na max.prečniku cevi
- ROTENBERGER-ova zakrivljena izvedba: posebno ergonomično za velike prečnike. Smanjuje opasnost od ukleštenja prsta
- Široki rukohvati za veći komfor i bolji prenos sile
- Podešavanje u 14 položaja

#### Tehnički podaci:

- Hrom-vanadijum kovani čelik
- Polirana glava i spojnička veza
- Dvostruko kaljene čeljusti, veoma izdržljive

**Novo!**

**Ogromna klešta sa širinom zahvata 3.1/2" – pouzdan zahvat tokom rada**

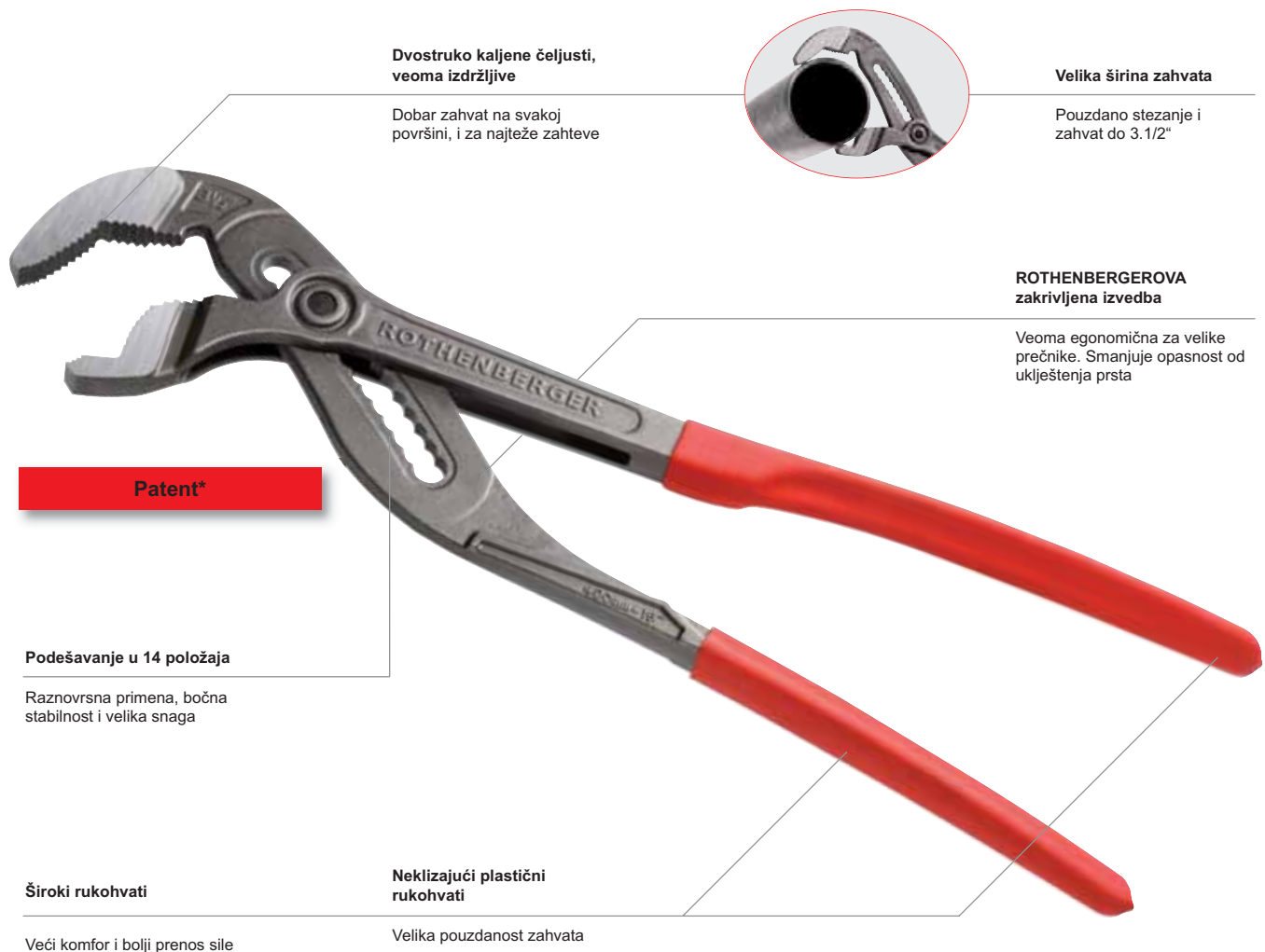

Dvostruko kaljene čeljusti, veoma izdržljive

Dobar zahvat na svakoj površini, i za najteže zahteve

Velika širina zahvata

Pouzdana stezanje i zahvat do 3.1/2"

ROTHENBERGEROVA zakrivljena izvedba

Veoma ergonomična za velike prečnike. Smanjuje opasnost od ukleštenja prsta

Patent\*

Podešavanje u 14 položaja

Raznovrsna primena, bočna stabilnost i velika snaga

Široki rukohvati

Veći komfor i bolji prenos sile

Neklizajući plastični rukohvati

Velika pouzdanost zahvata

Zakrivljena izvedba: veoma ergonomično



Zahvat u 3 tačke po najvećem prečniku. Savršen zahvat na cevima do 3.1/2"



**ROTHENBERGEROVA zakrivljena izvedba posebno ergonomična!**

Cena €    Cena € sa PDV

ROGRIP XL 16", Ø 3.1/2"/ 102 mm  
No. 100000328

**53,95**

**64,74**

# STANDARDNI ALAT

## Klešta

### ROGRIP M

#### Brzopodešavajuća klešta

- 30% veća sila zahvata\*: 10" klešta za cevi do 2"
- Zahvat u 3 tačke: pouzdan zahvat i savršeno naleganje klešta na max.prečniku cevi
- Široki rukohvati za veći komfor i bolji prenos sile
- Podešavanje u 10 položaja

#### Tehnički podaci:

Hrom-vanadijum kovani čelik

Polirana glava i spojnička veza

Dvostruko kaljene čeljusti, veoma izdržljive

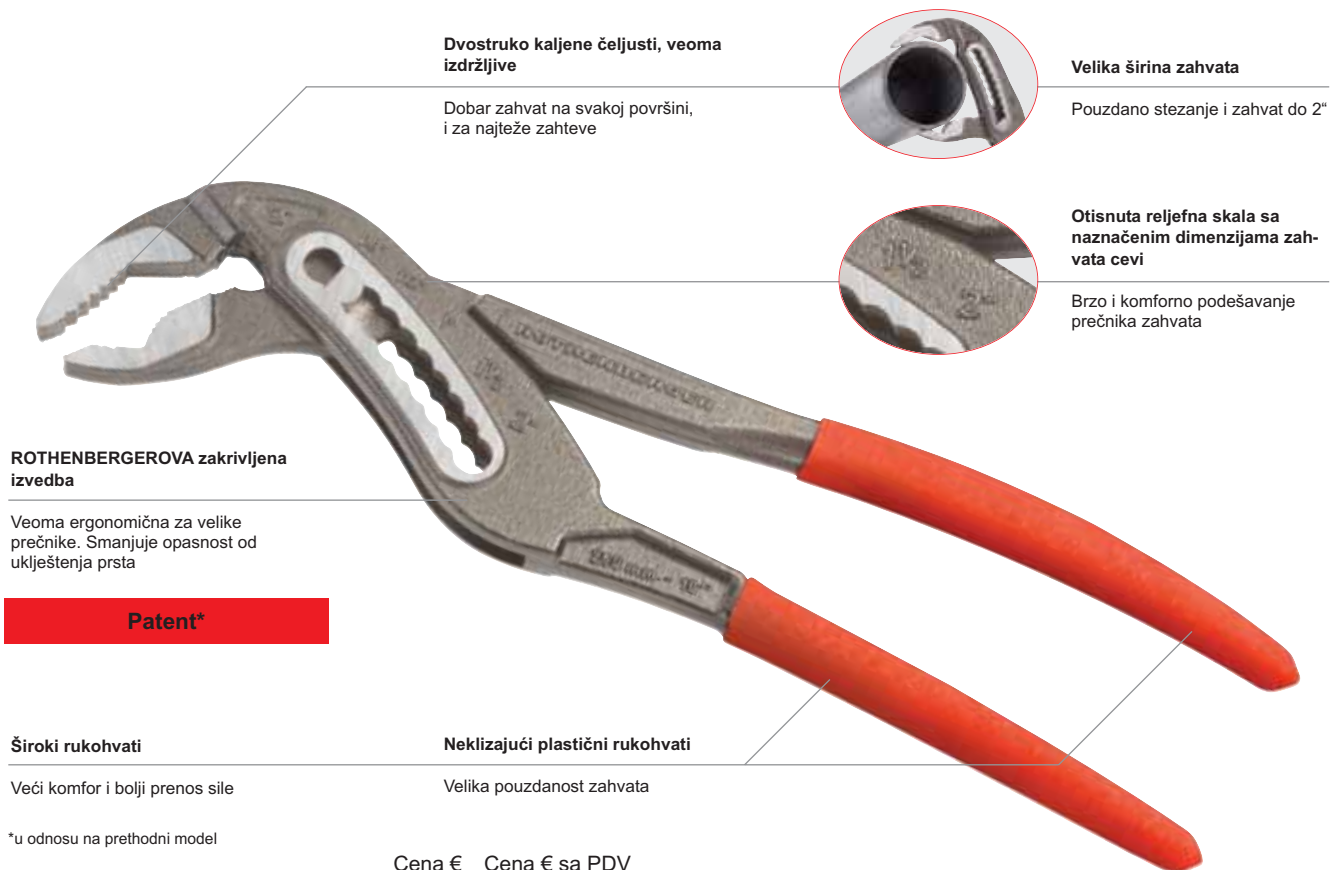

#### ROTHENBERGEROVA zakrivljena izvedba

Veoma ergonomična za velike prečnike. Smanjuje opasnost od ukleštenja prsta

Patent\*

#### Široki rukohvati

Veći komfor i bolji prenos sile

#### Neklizajući plastični rukohvati

Velika pouzdanost zahvata

\*u odnosu na prethodni model

	Cena €	Cena € sa PDV
ROGRIP M 7", Ø 1.1/4" / 35 mm No. 1000000215	20,55	24,66
ROGRIP M 10", Ø 2" / 60 mm No. 1000000216	21,65	25,98

ROTHENBERGEROVA zakrivljena izvedba – posebno ergonomična!

### ROGRIP S

#### Brzopodešavajuća klešta

- Karakteristike kao ROGRIP M

ROTEHNERBERGR-ova zakrivljena izvedba, posebno ergonomično



#### Dvostruko kaljene čeljusti, veoma izdržljive

Dobar zahvat na svakoj površini, i za najteže zahteve



	Cena €	Cena € sa PDV
ROGRIP S 7", Ø 1.1/4" / 35 mm No. 1000000217	19,55	23,46
ROGRIP S 10", Ø 2" / 60 mm No. 1000000218	21,65	25,98

#### Široki rukohvati

Veći komfor i bolji prenos sile

### ROGRIP F

#### Brzopodešavajuća klešta

- 30% veća sila zahvata\*: 10" klešta za cevi do 2"
- Zahvat u 3 tačke: pouzdan zahvat i savršeno naleganje klešta na max.prečniku cevi
- ROTEHNERBEREGR-ova zakrivljena izvedba: posebno ergonomično za velike prečnike. Smanjuje opasnost od uklještenja prsta
- Široki rukohvati za veći komfor i bolji prenos sile
- Sigurnosni sistem zaključavanja: sprečava slučajna otvaranja i omogućava 50% brže podešavanje
- Podešavanje u 18 položaja

#### Tehnički podaci:

Hrom-vanadijum kovani čelik

Polirana glava i spojnička veza

Dvostruko kaljene čeljusti, veoma izdržljive

**30% veća sila zahvata u odnosu na prethodni model!\***

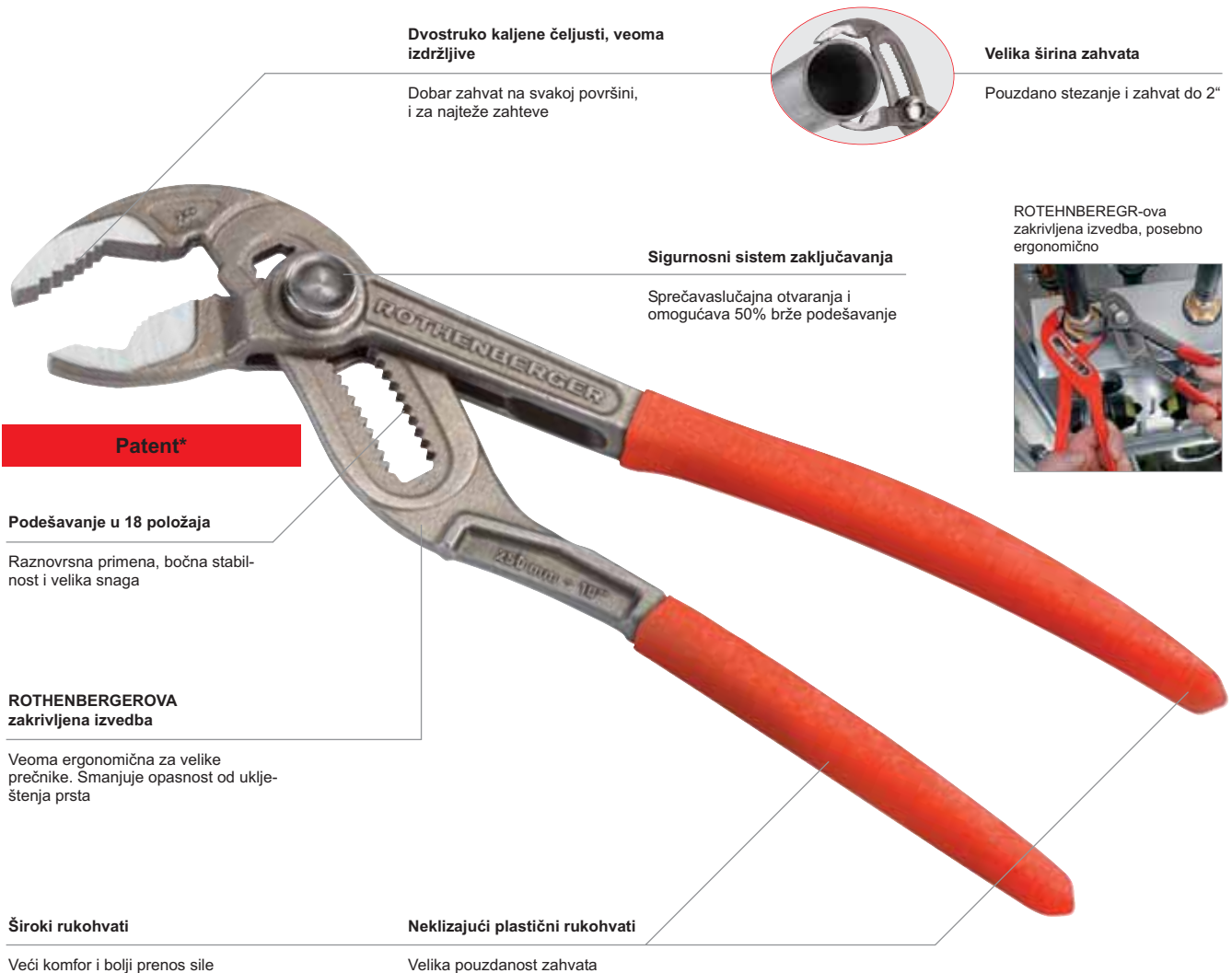

Dvostruko kaljene čeljusti, veoma izdržljive

Dobar zahvat na svakoj površini, i za najteže zahteve



Velika širina zahvata

Pouzdanost stezanje i zahvat do 2"

Sigurnosni sistem zaključavanja

Sprečavaslučajna otvaranja i omogućava 50% brže podešavanje

ROTEHNERBEREGR-ova zakrivljena izvedba, posebno ergonomično



Patent\*

Podešavanje u 18 položaja

Raznovrsna primena, bočna stabilnost i velika snaga

ROTHENBERGEROVA zakrivljena izvedba

Veoma ergonomična za velike prečnike. Smanjuje opasnost od uklještenja prsta

Široki rukohvati

Veći komfor i bolji prenos sile

Neklizajući plastični rukohvati

Velika pouzdanost zahvata

Zahvat u 2 tačke cevi od 2"



Zahvat u 3 tačke preko sredine cevi za sigurno stezanje. Savršen prihvat cevi do 2"



**ROTEHNERBEREGR-ova zakrivljena izvedba, posebno ergonomično**

\*u odnosu na prethodni model

	Cena €	Cena € sa PDV
ROGRIP F 7", Ø 1.1/4" / 35 mm No. 1000000213	<b>24,75</b>	<b>29,70</b>
ROGRIP F 10", Ø 2" / 60 mm No. 1000000214	<b>25,75</b>	<b>30,90</b>

# STANDARDNI ALAT

## Klešta

### Klešta za armaturu 90°

Hrom-vanadijum kovani čelik

- Plastične čeljusti garantuju pouzdan i nežan zahvat hromiranih i poliranih površina
- Kvalitetna DURAMANT površinska presvlaka



Plastične čeljusti,  
nažan zahvat!



Cena €    Cena € sa PDV

Klešta za armaturu 14" / 1"  
No. 70545

**35,05**    **42,06**

### Profi-Set 1



No. 070122X



No. 070123X



No. 070124X

Set (No. 070130X) sadrži: Cevna klešta Super S Ø 1" (No. 070122X), Super S 1.1/2" (No. 070123X) i Super S Ø 2" (No. 070124X)

Cena €    Cena € sa PDV

Profi-Set 1  
No. 070130X

**119,45**    **143,34**

### Profi-Set 3



No. 070122X



No. 070123X



No. 70528

Set (No. 070140X) sadrži: Cevna klešta Super S Ø 1" (No. 070122X), Super S 1.1/2" (No. 070123X) i klešta SP 10" (No. 70528)

Cena €    Cena € sa PDV

Profi-Set 3  
No. 070140X

**75,15**    **90,18**

### SANIGRIP / SANIGRIP PL

#### Klešta za sifone

Hrom-vanadijum kovani čelik, hromiran, 4 položaja podešavanja, sa nazubljenim čeljustima. SANIGRIP PL sa plastičnim čeljustima za zaštitu površina

- Pouzdan i nežan zahvat bez oštećenja poliranih površina



Cena €    Cena € sa PDV

SANIGRIP 10" / Ø 80 mm  
No. 70415

**32,95**    **39,54**

SANIGRIP PL 10" / Ø 62 mm  
No. 70416 (sa plastičnim čeljustima)

**32,95**    **39,54**

### Profi-Set 2



No. 070122X



No. 070123X



No. 70528



No. 70027

Set (No. 070135X) sadrži: Cevna klešta Super S Ø 1" (No. 070122X), Super S 1.1/2" (No. 070123X), klešta SP 10" (No. 70528) i sekač TUBE CUTTER 35 (No. 70027)

Cena €    Cena € sa PDV

Profi-Set 2  
No. 070135X

**109,15**    **130,98**

### Profi-Set 4



No. 070122X



No. 070123X



No. 070124X



No. 70528

Set (No. 070137X) sadrži: Cevna klešta Super S Ø 1" (No. 070122X), Super S 1.1/2" (No. 070123X), Super S Ø 2" (No. 070124X) i klešta SP 10" (No. 70528)

Cena €    Cena € sa PDV

Profi-Set 4  
No. 070137X

**123,55**    **148,26**

### Jedoručna cevna klešta "HEAVY DUTY"

- Samostežuća klešta sa kukom
- Brzo podešavanje prečnika zahvaljujući skali na kuki
- Habajući elementi se mogu zameniti: kuke I paknovi se posebno mogu kupiti
- Monoblok izvedba sa velikom čvrstoćom, dvostrukim T-profilom, kovane kuke I paknovi, polirani, zubi usmereni obrnuto od smera obrtanja, indukciono kaljeni, neklizajući podešavajući vijak



	Cena €	Cena € sa PDV
HEAVY DUTY, 10" No. 70151	<b>26,75</b>	<b>32,10</b>
HEAVY DUTY, 12" No. 70152	<b>27,85</b>	<b>33,42</b>



U skladu sa američkim standardom GGG-W-651 Tip II Klasa A



	Cena €	Cena € sa PDV
HEAVY DUTY, 14" No. 70153	<b>31,95</b>	<b>38,34</b>
HEAVY DUTY, 18" No. 70154	<b>43,75</b>	<b>52,50</b>
HEAVY DUTY, 24" No. 70155	<b>67,15</b>	<b>80,58</b>
HEAVY DUTY, 36" No. 70156	<b>149,25</b>	<b>179,10</b>

### Jednoručna cevna klešta „ALUDUR“

- Karakteristike poput HEAVY DUTY
- **Težina smanjena za oko 40%:** veoma laka, velika čvrstoća aluminijumske legure
- Habajući elementi se mogu zameniti: kuke I paknovi se posebno mogu kupiti



	Cena €	Cena € sa PDV
ALUDUR, 10" No. 70159	<b>36,05</b>	<b>43,26</b>
ALUDUR, 14" No. 70160	<b>39,55</b>	<b>47,46</b>



U skladu sa američkim standardom GGG-W-651 Tip I Klasa B



	Cena €	Cena € sa PDV
ALUDUR, 18" No. 70161	<b>57,95</b>	<b>69,54</b>
ALUDUR, 24" No. 70162	<b>90,55</b>	<b>108,66</b>
ALUDUR, 36" No. 70163	<b>169,55</b>	<b>203,46</b>
ALUDUR, 48" No. 70164	<b>359,45</b>	<b>431,34</b>

### Jednoručna cevna klešta „STILLSON“

- Karakteristike poput HEAVY DUTY
- Ojačani vijak za podešavanje naleže na polugu tokom rada i sprečava neželjeno pomeranje
- Optimalna konstrukcija garantuje brzo i čvrsto samostezanje, obezbeđujući siguran zahvat i na glatkim cevima



	Cena €	Cena € sa PDV
STILLSON, 8" No. 70350	<b>20,25</b>	<b>24,30</b>
STILLSON, 10" No. 70351	<b>23,65</b>	<b>28,38</b>



U skladu sa američkim standardom GGG-W-651 Tip I Klasa B



	Cena €	Cena € sa PDV
STILLSON, 12" No. 70352	<b>27,65</b>	<b>33,18</b>
STILLSON, 14" No. 70353	<b>30,35</b>	<b>36,42</b>
STILLSON, 18" No. 70354	<b>41,15</b>	<b>49,38</b>
STILLSON, 24" No. 70355	<b>65,95</b>	<b>79,14</b>

# STANDARDNI ALAT

## Klešta / Ključevi za montažu

### Armaturni ključ

Kovani čelik, poliran, glatke čeljusti za zaštitu armature i osetljivih poliranih površina



No. 350850



No. 350900

	Cena €	Cena € sa PDV
Armaturni ključ (260 mm), SW 75 No. 350850	57,65	69,18
Armaturni ključ (275 mm), SW 65 No. 350900	57,65	69,18

### Express ključ

Hrom-vanadijum čelik, kovan, hromiran



No. 73299

### Okasto-viljuškasti express ključ



No. 73293

	Cena €	Cena € sa PDV
Ekspress ključ, M10, SW 17x19 No. 73299	21,65	25,98
Okasto-viljuškasti express ključ, M10, SW 17x19 No. 73293	65,95	79,14

### Lančasta klešta do 4"

Hrom-vanadijum čelik, snažan lanac od posebnog čelika

- Obe strane lanca se mogu koristiti u radu



	Cena €	Cena € sa PDV
4" R/L L=300 mm No. 70235	43,25	51,90

### UNI stepenasti ključ Set

Za postavljanje i demontažu radijatorskih ventila, spojnica i kratkih nastavaka. Hrom-vanadijum čelik, ojačan, pocinkovan, prihvat 1/2"

- Univerzalna primena: 3/8"-1/2"-3/4"-1"



No. 73298



racсни

	Cena €	Cena € sa PDV
UNI stepenasti ključ Set (sa računom) No. 73297	38,15	45,78
UNI stepenasti ključ No. 73298	29,85	35,82

### RO-QUICK Set

#### Ključ za ventile

Držać odvodnih ventila i ključ za ekscentrične i standardne ventile

- Brza i jednostavna upotreba kod postavljanja kada, umivaonika i sudopera
- Može da se koristi u oba vertikalna smeru



**Bez oštećenja na hromiranim površinama!**

	Cena €	Cena € sa PDV
RO-QUICK klt. No. 70439	50,45	60,54

### Ključ za navrtke slavina

Hrom-vanadijum čelik, kovan, veoma snažan

- Optimalno prenošenje sile preko poprečne obrtne ručice
- Rotirajuća kandža za levo i desno okretanje



	Cena €	Cena € sa PDV
Ključ za navrtke slavina 3/8 - 1.1/4" No. 70228	32,95	39,54



### EUROLINE®

#### Odvijači

- Visok prenos sile preko dvokomponentne drške
- Veliki moment
- Garantovano dobro naleganje na glavi vijka
- Označavanje različitim bojama omogućava brzo raspoznavanje odvijača



Cena €    Cena € sa PDV

Set odvijača Pozidriv  
No. 73571

**21,65**    **25,98**

Set odvijača Philips  
No. 73570

**21,65**    **25,98**

### Univerzalni radni sto

- Stabilan i robusan, jednostavan za transport, sklopiv
- Optimalna radna površina: radna ploča izrađena od bukovine
- Model „Pipe-fitter“: čelična ivica po celom obimu, idealno za rad sa stegama



Cena €    Cena € sa PDV

Univerzalni radni sto (1000 x 550 x 835 mm)  
No. 70696

**214,25**    **257,10**

Univerzalni radni sto (1200 x 750 x 835 mm)  
No. 70698

**275,05**    **330,06**

### Frezer za slavine

#### Za preciznu obradu istrošenih sedišta ventila

- Brza i jednostavna upotreba sa obradom pohabanih sedišta ventila
- Cilindrični stepenasti navojni adapter koji je pogodan za sve standardne armature
- Podešavajuća sila rezanja pomoću opruge i regulacione navrtke, omogućen precizan rad



Cena €    Cena € sa PDV

Osnovni alat sa frezom  
No. 70970 / (3/8"-1/2"-3/4"-1" u kutiji)

**67,25**    **80,70**

Osnovni alat sa frezom  
No. 70974 / (3/8"-1/2"-3/4"-1")

**99,95**    **119,94**

### Servisni kofer sa 40 elemenata

#### Visokokvalitetan servisni kofer sa zaštićenim ivicama, čvrst i robusan aluminijumski ram i ergonomski rukohvat

- 2 odeljka, 4 stranice za odlaganje alata
- Dno kofera sa modularnom izvedbom
- 1 odeljak za dokumenta
- Dimenzije: 470 x 200 x 360 mm



Set (No. 1000000420) sadrži: TUBE CUTTER 35 DURAMAG (6 - 35 mm), Teleskopski ključ za navrtke slavina (10 - 32 mm), Testera ROBO Super (SW 300), 10 x list trestere BI-METALL HSSE 4 Plus (300 mm), Cevna klešta 45° Super S (1.1/2"), Vodoinstalaterska klešta SP (10"), Express ključ (M10, SW 17 x 19), Set odvijača EUROLINE (2 x PH, 4 x ravni), Alu-libela (400 mm), Marker grfitni (240 mm), Univerzalna merna traka, Čekić (300 g), Sekač, pljosnati (250 x 8 mm, osmougaoni), Set dvostrukih-viljuškastih ključeva (6 - 32 mm, 12 kom), Servisni kofer

Cena €    Cena € sa PDV

Servisni kofer sa 40 elemenata  
No. 1000000420

**621,05**    **745,26**

# STANDARDNI ALAT

## Setovi alata

### Servisni kofer sa 67 elemenata

Visokokvalitetan servisni kofer sa zaštićenim ivicama, čvrst i robusan aluminijumski ram i ergonomski rukohvat

- 2 odeljka, 4 stranice za odlaganje alata
- Dno kofera sa modularnom izvedbom
- 1 odeljak za dokumenta
- Dimenzije: 470 x 200 x 360 mm

Testiran na konstantno opterećenje od 25 kg!



Servisni kofer



Set (No. 1000000430) sadrži: Udarni sekač (bez zaštite za ruku), Alat za otvaranje otvora u limu (32 mm), Jednoručna cevna klešta STILLSON (14"), Cevna klešta 45° Super S (1"), Podešavajući ključ (10", SW do 29 mm), ROKLICK ključevi (13 mm i 17 mm), ROGRIP S (7" und 10"), ROCUT TC 42 (6 - 42 mm), Marker grafitni (240 mm), Drveni metar (2 m), Univerzalni sekač, Merna traka ROMATIC(3 m), Alu-libela (400 mm), Set odvijača EUROLINE(2 x PH, 4 x ravni), Sanitarni ključ (3/8 - 1"), Express ključ (M10, SW 17 x19), MINICUT I Pro (3 - 16 mm), TUBE CUTTER 35 DURAMAG (6 - 35 mm), Testera ROBO Super (SW 300), 10 x list testere BI-METALL HSSE 4 Plus (300 mm), Čekić (300 g), Račna 1/2", R/L, Uni Mala testera PUK, podešavajuća (190 / 310 mm),

12 x list testere za PUK-testeru (Metal, 150 mm / 32Zp), Set inbus ključeva (2,5 - 10 mm, 7-delni), PLASTICUT PVC (50 mm), Ključ za navrtke slavina (10 - 32 mm), Ključ za slavine (SW 12 x 17), Kombinir klešta (180 mm), Strugač (40 mm), Sekač ivica (160 mm), Kombinovani set ključeva (8 ključeva), Servisni kofer

	Cena €	Cena € sa PDV
Servisni kofer sa 67 elemenata No. 1000000430	955,85	1.147,02

### Osnovni set alata sa 50 elemenata

Robusna kutija, kompletno opremljena sa svim alatima koji su potrebni instalaterima

- Široka i praktična paleta alata
- Kutija izrađena od galvanizovanog čelika
- Dimenzije: 530 x 200 x 200



Kutija za instalaterski alat



Set (No. 19166) sadrži: Vodoinstalaterska klešta Typ SP (10"), Cevna klešta Super S (1"), ALU-libela( 500 mm), Testera za metal (300 mm), 10 x list testere HSSE 4 PLUS, Čekić (300 g), Čekić (1.250 g), PUK-testera (290 mm)+ 12 x listova testere, Ključ za navrtke slavina, Udarni sekač pljosnati, Express-ključ, UNI-Stepenasti ključ + račna, EUROLINE Set odvijača (Phillips), Alat za otvaranje otvora u limu (32 mm, okrugao), Set inbus ključeva (7-delni), drveni metar (2 m), Marker, TUBE CUTTER 35 (6 - 35 mm), MINICUT I PRO (3 - 16 mm), teleskopski ključ, Cevna klešta Super S (1.1/2"), sekač, ROFASTLOCK(10"), Kutija za instalaterski alat

	Cena €	Cena € sa PDV
Osnovni set alata, 50 delova No. 19166	358,45	430,14
Kutija za instalaterski alat No. 402312	41,15	49,38



## **ROTHENBERGER On Tour!**



Ukoliko ste zainteresovani za neki od naših proizvoda ili želite da vidite praktičnu primenu naših alata i mašina u realnim uslovima, stojimo Vam na raspolaganju sa našom demo opremom za prezentaciju.

Kroz praktičan rad i upoznavanje sa našim uređajima, kao i uz razmenu iskustava, moći ćete da izaberete najprikladniji alat za Vaše potrebe.

U zavisnosti od vrste alata, prezentacije traju od 30 do 60 minuta.

Demonstracije rada naših uređaja su u potpunosti besplatne i bez ikakvih obaveza po Vas.

Slobodno nas kontaktirajte telefonski ili putem e-mail-a - kontakt podaci su navedeni na zadnjoj strani kataloga

Biće nam zadovoljstvo pružiti Vam sve željene informacije i prezentovati naše uređaje u radu!



**ROTHENBERGER Srbija (ROTHENBERGER Hungary)**  
Gubacsi ut 26  
H-1097 Budapest / Hungary



**Predstavnik ROTHENBERGERA za područje Srbije:**  
**Mirić Budimir**  
mob.: + 381 (0)64 57 00 509  
e-mail: bmiric@rothenberger.rs

**Cene važe do 31.12.2015. godine**

**Vaš ROTHENBERGER prodavac:**